

СВЕТИЛЬНИК ТОЧЕЧНЫЙ ПОТОЛОЧНЫЙ ВСТРАИВАЕМЫЙ

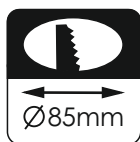

MJ-1031G-W/MJ-1031G-B



КОМПЛЕКТУЮЩИЕ

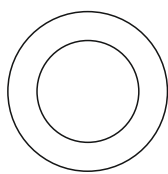

Ø65

RL-MJ-1031-B

D65

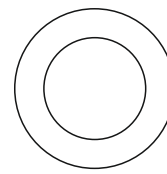

Ø65

RL-MJ-1031-W

D65

ТЕХНИЧЕСКИЕ ХАРАКТЕРИСТИКИ

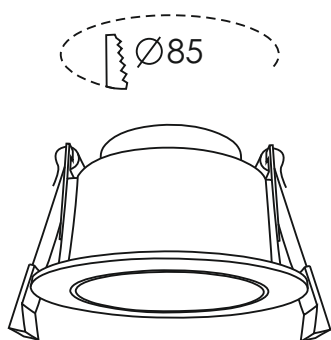

Ø95

52.5

Способ монтажа

потолочный встраиваемый

Размеры

D95x52.5mm

Материал

алюминий

Монтажное отверстие

D85mm

Рабочее напряжение

AC110-220V

Патрон

Gu10

Макс. мощность

35W

Рабочая температура

-25...45°C

Влажность

≤95%R.H.

Цвет

белый/ черный

РУКОВОДСТВО ПО МОНТАЖУ

1

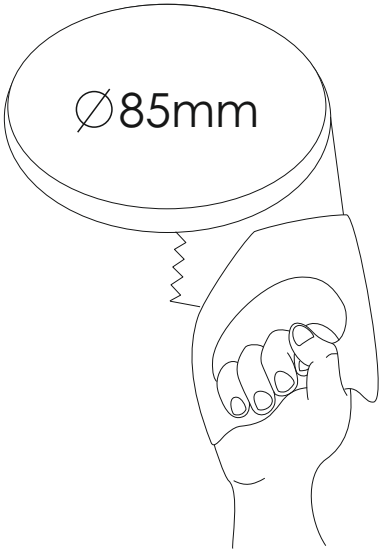

1. Подготовьте монтажное отверстие для установки светильника

2  Перед установкой выключите электрическую сеть

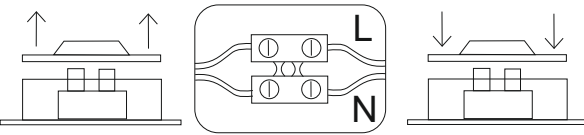
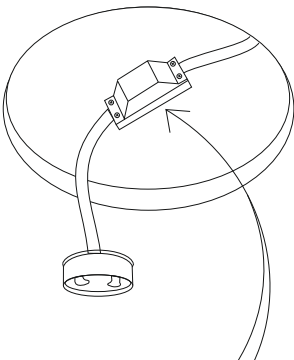

2. Подключите патрон Gu10 к проводам питания.

3

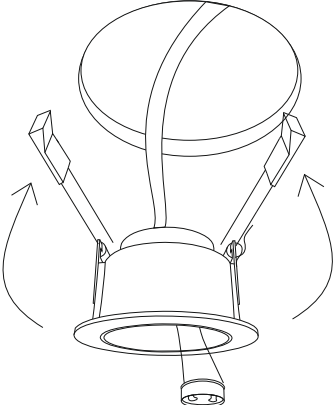

3. Отогните пружинные ушки корпуса светильника и установите светильник в монтажное отверстие.

5



4. Пружинные ушки надежно зафиксируют светильник на месте.

4



рамка-рассеиватель

декоративная рамка

4. Извлеките из светильника декоративную рамку и рамку-рассеиватель. Установите лампу Gu10 в патрон и закрепите их в рамке-рассеивателе. Установите рамку-рассеиватель с лампой в светильник. Установите на место декоративную рамку.