

MAYTONI

DECORATIVE LIGHTING

CATALOG
2020



 КОЛ-ВО И ТИП ЛАМП

 ВЫСОТА

 ШИРИНА

 ГЛУБИНА

 ДИАМЕТР

X / X МИН. И МАКС. РАЗМЕР

 d1 ВЕРХНИЙ ДИАМЕТР АБАЖУРА

 d2 НИЖНИЙ ДИАМЕТР АБАЖУРА

 h ВЫСОТА АБАЖУРА

 ВЫКЛЮЧАТЕЛЬ НА ОСНОВАНИИ

 ВЫКЛЮЧАТЕЛЬ НА ПРОВОДЕ

 КРЕПЛЕНИЕ 2 В 1

 СВЕТИЛЬНИКИ LED

 ЛАМПОЧКИ
В КОМПЛЕКТЕ

 СЕНСОРНЫЙ
ВЫКЛЮЧАТЕЛЬ

 ТИП КРЕПЛЕНИЯ
АБАЖУРА — ПРИЩЕПКА

 ТИП КРЕПЛЕНИЯ
АБАЖУРА — ПАТРОН

 ВОЗМОЖНО ОКРАШИВАНИЕ

 ЛЮСТРЫ, ПОДВЕСЫ

 ПОТОЛОЧНЫЕ СВЕТИЛЬНИКИ

 НАСТЕННЫЕ СВЕТИЛЬНИКИ

 НАСТОЛЬНЫЕ ЛАМПЫ, ТОРШЕРЫ

 СТЕПЕНЬ ЗАЩИТЫ СВЕТИЛЬНИКА ОТ ВЛАГИ

 ИЗМЕНЯЕМАЯ ЦВЕТОВАЯ ТЕМПЕРАТУРА

MAYTONI -

Немецкая компания Maytoni была основана в 2009 году, и с тех пор бренд уверенно завоевывает уважение и популярность в Восточной и Западной Европе, России и странах СНГ. На данный момент продукция Maytoni представлена более, чем в 35 странах мира.

Каждый год ассортимент бренда увеличивается, и на сегодняшний день в каталоге компании представлено более 2000 единиц продукции.

Светильники Maytoni выполнены во всех популярных интерьерных стилях; ассортимент представлен как светильниками для дома, так и для улиц.

Компания Maytoni уделяет внимание каждой детали в светильниках. Вся продукция бренда соответствует Европейскому стандарту качества благодаря многоступенчатой системе собственного производственного контроля.

Christian Licari



SOCIAL MEDIA



Follow the latest brand events

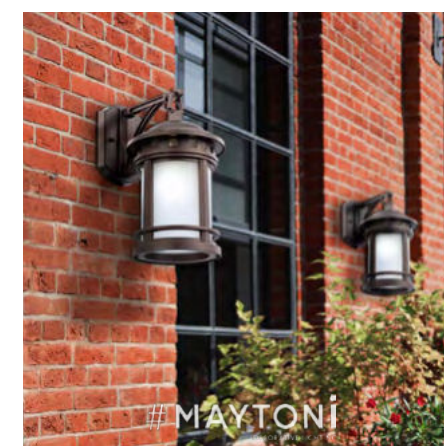
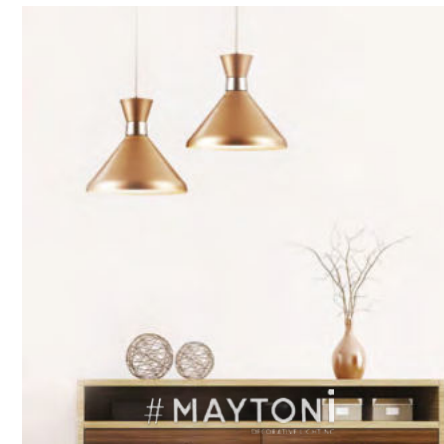
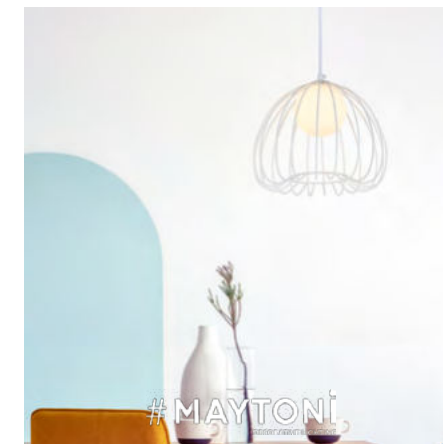
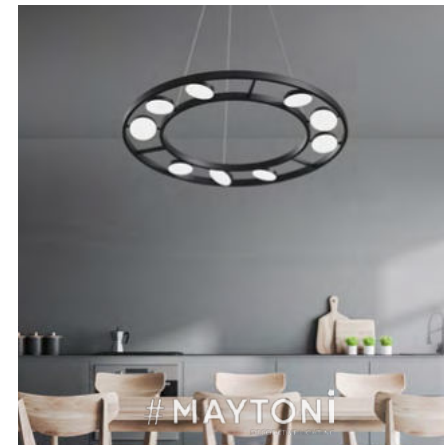



Technical
Track
Pendant
Ceiling & Wall
Downlight

MATERIALS TECHNICAL



● Графит / GF



● Черный / B



● Золото / G



● Хром / CH



○ Белый / W



○ Серебро / S



● Золото матовое / G



● Розовое Золото / RG



SATELLITE

Серия светильников в стиле минимализм. Арматура выполнена из металла. Споты с LED-модулями не перемещаются по кольцу и регулируются в двух плоскостях: по горизонтали (340°), по вертикали (90°).



SATELLITE

LED 42W | 330-1200 × 900 × 980 мм



Артикул	Световой поток	ССТ	Индекс цветопередачи	Угол рассеивания	Напряжение	IP
MOD102PL-L42W	3800 lm	3000 K	>80 Ra	24 °	220-240 V	20
MOD102PL-L42B	3800 lm	3000 K	>80 Ra	24 °	220-240 V	20
MOD102PL-L42W4K	4000 lm	4000 K	>80 Ra	24 °	220-240 V	20
MOD102PL-L42B4K	4000 lm	4000 K	>80 Ra	24 °	220-240 V	20

● Черный / B ○ Белый / W

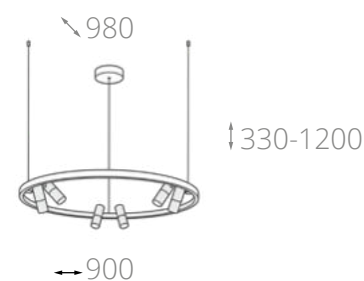

RIM

Светильники серии представляют собой ритмические композиции из колец разного диаметра. Изготовленные из алюминия модели серии представлены в латунном, белом и черном цвете. Свет от SMD-светодиодов мягко рассеивается благодаря опаловому диффузору. Светильники, помимо своего прямого назначения, могут стать украшением в интерьере, занимая одно из центральных мест в помещении. Высота подвеса регулируется длиной тросов.



Артикул	Световой поток	ССТ	Индекс цветопередачи	Угол рассеивания	Напряжение	IP
MOD058PL-L22B4K	850 lm	4000 K	>80 Ra	120	85-265 V	20
MOD058PL-L22BS4K	1450 lm	4000 K	>80 Ra	120	85-265 V	20
MOD058PL-L22W4K	1400 lm	4000 K	>80 Ra	120	220-240 V	20

● Черный / B ● Латунь / BS ○ Белый / W

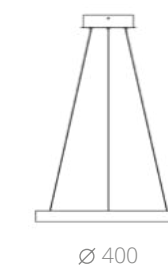

RIM

LED 37W | Ø 600 × 400-1200 мм

MOD058PL-L32B4K	1300 lm	4000 K	>80 Ra	120	85-265 V	20
MOD058PL-L32BS4K	2200 lm	4000 K	>80 Ra	120	85-265 V	20
MOD058PL-L32W4K	2000lm	4000 K	>80 Ra	120	85-265 V	20

● Черный / B ● Латунь / BS ○ Белый / W

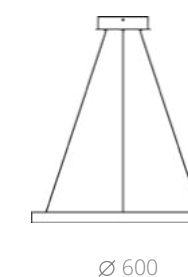

RIM

LED 51W | Ø 800 × 400-1200 мм

Артикул	Световой поток	ССТ	Индекс цветопередачи	Угол рассеивания	Напряжение	IP
MOD058PL-L42W4K	2600 lm	4000 K	>80 Ra	120	85-265 V	20
MOD058PL-L42B4K	1600 lm	4000 K	>80 Ra	120	85-265 V	20
MOD058PL-L42BS4K	2600 lm	4000 K	>80 Ra	120	85-265 V	20

● Черный / B ● Латунь / BS ○ Белый / W

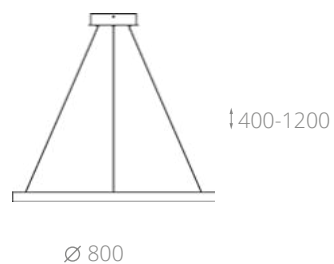

RIM

LED 61W | Ø 1000 × 400-1200 мм

MOD058PL-L54W4K	3200 lm	4000 K	>80 Ra	120	85-265 V	20
MOD058PL-L54B4K	1250 lm	4000 K	>80 Ra	120	85-265 V	20
MOD058PL-L54BS4K	3200 lm	4000 K	>80 Ra	120	85-265 V	20

● Черный / B ● Латунь / BS ○ Белый / W

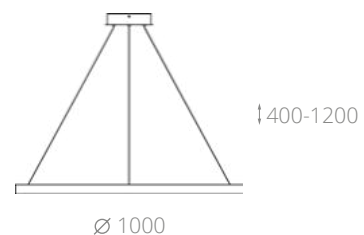

RIM

LED 81W | Ø 1200 × 400-1200 мм

MOD058PL-L65B4K	1600 lm	4000 K	>80 Ra	120	85-265 V	20
MOD058PL-L65BS4K	4100 lm	4000 K	>80 Ra	120	85-265 V	20
MOD058PL-L65W4K	4100 lm	4000 K	>80 Ra	120	85-265 V	20

● Черный / B ● Латунь / BS ○ Белый / W

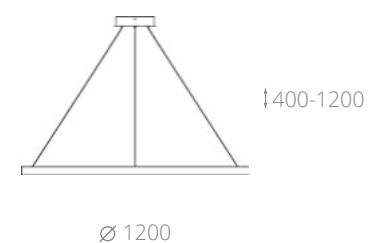

▲ MOD058PL-L100B4K
LED 115W 4000 lm 4000 K
Ø80 × 400-1200 мм



RIM

LED 61W | Ø 600 × 400-1200 мм



Артикул	Световой поток	ССТ	Индекс цветопередачи	Угол рассеивания	Напряжение	IP
MOD058PL-L55W4K	3100 lm	4000 K	>80 Ra	120	85-265 V	20
MOD058PL-L55B4K	2100 lm	4000 K	>80 Ra	120	85-265 V	20
MOD058PL-L55BS4K	3400 lm	4000 K	>80 Ra	120	85-265 V	20

● Черный / B ● Латунь / BS ○ Белый / W

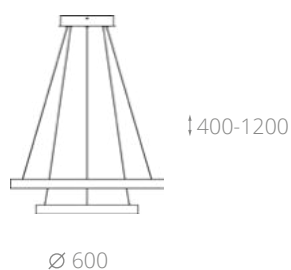

RIM

LED 88W | Ø 800 × 400-1200 мм



MOD058PL-L74B4K	2800 lm	4000 K	>80 Ra	120	85-265 V	20
MOD058PL-L74BS4K	4000 lm	4000 K	>80 Ra	120	85-265 V	20
MOD058PL-L74W4K	4300 lm	4000 K	>80 Ra	120	85-265 V	20

● Черный / B ● Латунь / BS ○ Белый / W

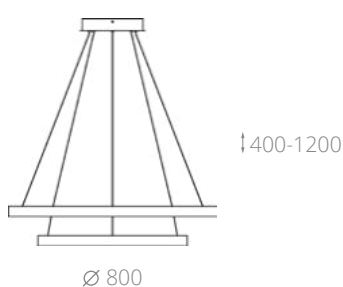

RIM

LED 115W | Ø 800 × 400-1200 мм



MOD058PL-L100B4K	4000 lm	4000 K	>80 Ra	120	85-265 V	20
MOD058PL-L100BS4K	6900 lm	4000 K	>80 Ra	120	85-265 V	20
MOD058PL-L100W4K	6900 lm	4000 K	>80 Ra	120	85-265 V	20

● Черный / B ● Латунь / BS ○ Белый / W

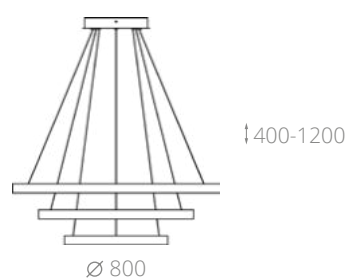

NOLA

Лаконичные светильники, вобравшие в себя передовые технологии и приверженность дизайнеров к минимализму, станут отличной идеей для освещения интерьера.

Каркас изготовлен из металла и выкрашен порошковой краской в белый матовый цвет с эффектом "муар". В качестве источника света используются SMD-светодиоды, свет которых мягко рассеивается благодаря опаловому диффузору. Модели серии представлены в различных размерах и формах. Они с легкостью адаптируются в разных освещаемых пространствах. Высоту подвеса можно отрегулировать длиной тросов.

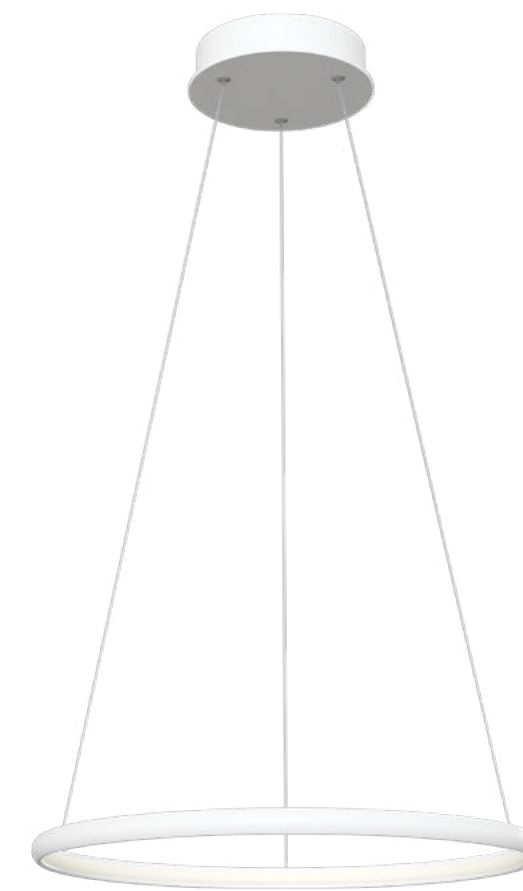

Артикул	Световой поток	ССТ	Индекс цветопередачи	Угол рассеивания	Напряжение	IP
---------	----------------	-----	----------------------	------------------	------------	----

NOLA

LED 24W | Ø 400 × 200-1000 мм

MOD807-PL-01-24-W	1400 lm	4100 K	>80 Ra	120 °	220-240 V	20
-------------------	---------	--------	--------	-------	-----------	----

○ Белый / W



Ø 400

NOLA

LED 36W | Ø 600 × 200-1000 мм

MOD807-PL-01-36-W	2300 lm	4100 K	>80 Ra	120 °	220-240 V	20
-------------------	---------	--------	--------	-------	-----------	----

○ Белый / W



Ø 600

Артикул	Световой поток	CCT	Индекс цветопередачи	Угол рассеивания	Напряжение	IP
NOLA MOD807-PL-01-48-W	2900 lm	4100 K	>80 Ra	120 °	220-240 V	20

LED 48W | Ø 800 × 200-1000 мм

○ Белый / W



↓ 200-1000

Ø 800

NOLA MOD807-PL-01-60-W	3800 lm	4100 K	>80 Ra	120 °	220-240 V	20
----------------------------------	---------	--------	--------	-------	-----------	----

LED 60W | Ø 1000 × 300-1000 мм

○ Белый / W



↓ 300-1000

Ø 1000

NOLA MOD807-PL-01-70-W	4200 lm	4100 K	>80 Ra	120 °	220-240 V	20
----------------------------------	---------	--------	--------	-------	-----------	----

LED 70W | Ø 1200 × 400-1000 мм

○ Белый / W



↓ 400-1000

Ø 1200

NOLA MOD807-PL-02-60-W	3300 lm	4100 K	>80 Ra	120 °	220-240 V	20
----------------------------------	---------	--------	--------	-------	-----------	----

LED 60W | Ø 600 × 300-1000 мм

○ Белый / W

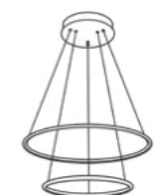

↓ 300-1000

Ø 600

Артикул	Световой поток	CCT	Индекс цветопередачи	Угол рассеивания	Напряжение	IP
NOLA MOD807-PL-02-85-W	4800 lm	4100 K	>80 Ra	120 °	220-240 V	20

LED 85W | Ø 800 × 400-1000 мм

○ Белый / W



↓ 400-1000

Ø 800

NOLA MOD807-PL-03-110-W	5500 lm	4100 K	>80 Ra	120 °	220-240 V	20
-----------------------------------	---------	--------	--------	-------	-----------	----

LED 110W | Ø 800 × 500-1000 мм

○ Белый / W



↓ 500-1000

Ø 800

NOLA MOD100PL-L47W	3000 lm	4000 K	>80 Ra	120 °	220-240 V	20
------------------------------	---------	--------	--------	-------	-----------	----

LED 47W | Ø 525 × 200-1000 мм

○ Белый / W



↓ 200-1000

Ø 525

NOLA MOD100PL-L88W	6900 lm	4000 K	>80 Ra	120 °	220-240 V	20
------------------------------	---------	--------	--------	-------	-----------	----

LED 88W | Ø 730 × 400-1000 мм

○ Белый / W



↓ 400-1000

Ø 730

OLYMPIA

Совершенство форм, объединенных в единую композицию, лежит в основе дизайна серии светильников Olympia. В качестве материала корпусов использован металл с декоративным покрытием белого и никелированного цветов. Светодиодные источники света закрыты опаловым рассеивателем. Серия представлена моделями разных размеров. Небольшая общая высота светильников позволяет использовать их в помещениях с низкими потолками.



Артикул	Световой поток	ССТ	Индекс цветопередачи	Угол рассеивания	Напряжение	IP
OLYMPIA MOD448-44-N	1500 lm	3000 K	>80 Ra	120 °	220-240 V	20
MOD448-CL-4-30-W	1500 lm	3000 K	>80 Ra	120 °	220-240 V	20

● Никель / N ○ Белый / W

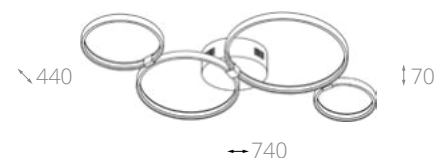

OLYMPIA
LED 30W | 70 × 740 × 440 мм

MOD448-55-N	2000 lm	3000 K	>80 Ra	120 °	220-240 V	20
MOD448-CL-5-45-W	2250 lm	3000 K	>80 Ra	120 °	220-240 V	20

● Никель / N ○ Белый / W



COSMOS

Подвесные светильники большого диаметра обеспечивают мягкий рассеянный свет и воссоздают естественное дневное освещение. В качестве источника света в конструкции используются SMD-светодиоды. Корпус изготовлен из алюминия и окрашен в белый матовый цвет с эффектом "муар". Модели серии представлены в трех размерах, благодаря чему они с легкостью адаптируются в любом пространстве. Из светильников можно создавать небольшие ритмичные композиции, регулируя высоту подвеса длиной тросов.



Артикул	Световой поток	ССТ	Индекс цветопередачи	Угол рассеивания	Напряжение	IP
COSMOS MOD057PL-L54W4K	5600 lm	4000 K	>80 Ra	120	175-240 V	22

LED 54W | Ø 600 × 55-2000 мм

○ Белый / W



COSMOS
LED 72W | Ø 780 × 55-2000 мм

MOD057PL-L78W4K	6900 lm	4000 K	>80 Ra	120	175-240 V	22
-----------------	---------	--------	--------	-----	-----------	----

○ Белый / W

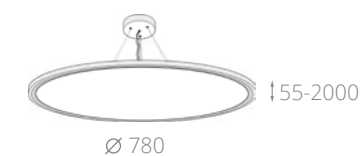

COSMOS
LED 96W | Ø 1000 × 55-2000 мм

MOD057PL-L96W4K	8000 lm	4000 K	>80 Ra	120	175-240 V	22
-----------------	---------	--------	--------	-----	-----------	----

○ Белый / W

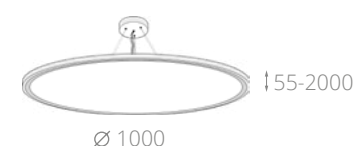

VOLARE

Выразительный внешний вид светильника Volare украсит изголовье кровати или зонировует пространство, а композиция из моделей разного размера осветит гостиную. Для удобства в комплект входят крепления для фиксации в горизонтальном или вертикальном положении.



VOLARE

☞ LED 16W | Ø 650 × 750-1500 мм



Артикул	Световой поток	ССТ	Индекс цветопередачи	Угол рассеивания	Напряжение	IP
MOD037PL-L16B	1200 lm	3000 K	>80 Ra	120 °	220-240 V	20

● Черный / В



↑ 750-1500

Ø 650

VOLARE

☞ LED 48W | Ø 950 × 1050-1500 мм



Артикул	Световой поток	ССТ	Индекс цветопередачи	Угол рассеивания	Напряжение	IP
MOD037PL-L48B	3200 lm	3000 K	>80 Ra	120 °	220-240 V	20

● Черный / В



↑ 1050-1500

Ø 950





◀ **MOD070PL-L63B3K**
 LED 63W
 2900 lm, 3000 K, >80 Ra, 120 °
 220-240 V, IP20
 Ø 800 × 800-1500 мм

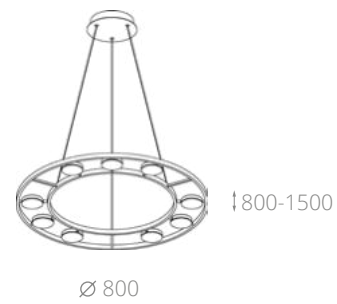

FAD

В основе дизайна светильников этой серии лежит трехмерная ритмическая композиция из геометрических тел. На тонких пересекающихся между собой стержнях установлены цилиндрические плафоны, каждый из которых вращается на 340° в горизонтальной и 90° – в вертикальной плоскостях. За счет безрамочной конструкции плафона и интегрированного LED-модуля обеспечивается яркое равномерное свечение по всей поверхности рассеивателя. На корпусе бра и настольной лампе установлены выключатели с функцией плавного диммера.



● Черный / B





▲
MOD070WL-L8B3K
 LED 8W
 450 lm, 3000 K, >80 Ra, 120
 220-240 V, IP20
 106-210 × 120 × 191 mm



▲
MOD070TL-L8B3K
 LED 8W
 450 lm, 3000 K, >80 Ra, 120
 220-240 V, IP20
 470 × 160 × 191 mm

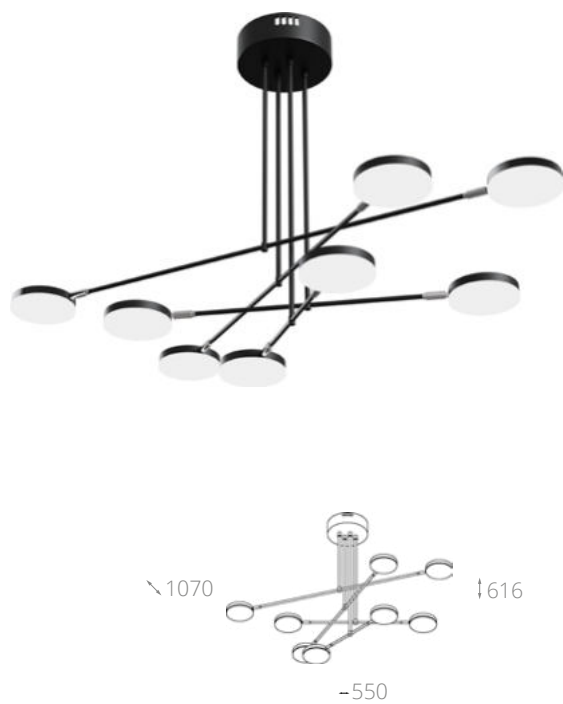

▲
MOD070PL-L48B3K
 LED 48W
 2300 lm, 3000 K, >80 Ra, 120
 220-240 V, IP20
 616 × 550 × 1070 mm

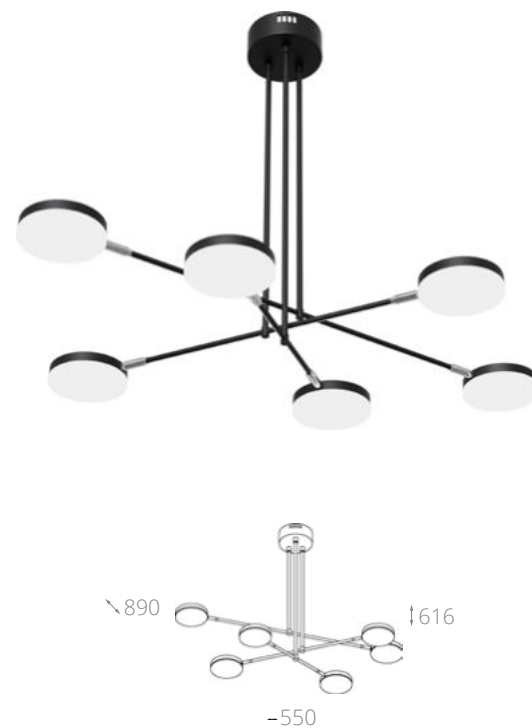

▲
MOD070PL-L38B3K
 LED 38W
 2200 lm, 3000 K, >80 Ra, 120
 220-240 V, IP20
 616 × 550 × 890 mm



LINE

Серия Line выполнена в стиле минимализм. Светильники подойдут для современного интерьера, не перегружая его лишними деталями. Благодаря регулируемой высоте светильники серии подходят для помещений с любой высотой потолка.

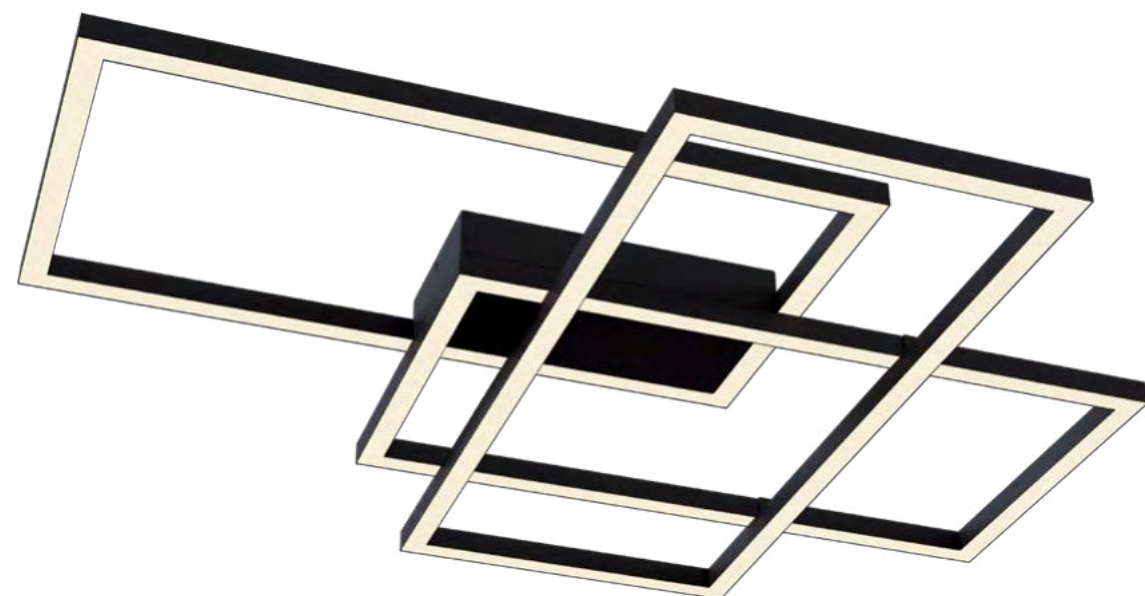

LINE

LED 80W | 80 × 780 × 680 мм

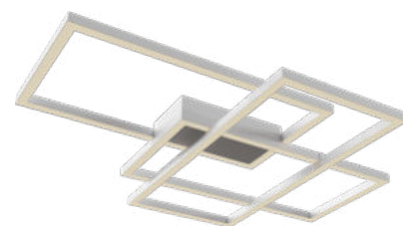

Артикул	Световой поток	ССТ	Индекс цветопередачи	Угол рассеивания	Напряжение	IP
MOD015CL-L80B	3900 lm	3000 K	>80 Ra	120 °	220-240 V	20
MOD015CL-L80B4K	3900 lm	4000 K	>80 Ra	120 °	220-240 V	20
MOD015CL-L80W	4100 lm	3000 K	>80 Ra	120 °	220-240 V	20
MOD015CL-L80W4K	4100 lm	4000 K	>80 Ra	120 °	220-240 V	20

● Черный / B ○ Белый / W

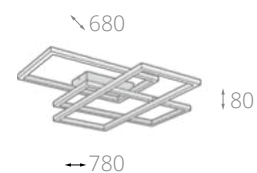

LINE

LED 52W | Ø 830 × 592-850 мм



Артикул	Световой поток	ССТ	Индекс цветопередачи	Угол рассеивания	Напряжение	IP
MOD054PL-L52B3K	2000 lm	3000 K	>80 Ra	60	220-240 V	20
MOD054PL-L52B4K	2200 lm	4000 K	>80 Ra	60	220-240 V	20
MOD054PL-L52W3K	2000 lm	3000 K	>80 Ra	60	220-240 V	20
MOD054PL-L52W4K	2200 lm	4000 K	>80 Ra	60	220-240 V	20

● Черный / B ○ Белый / W

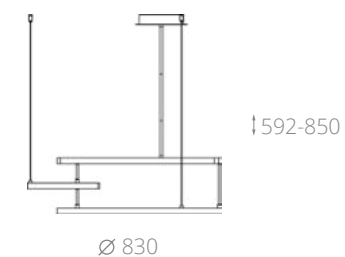

LINE

LED 75W | 120-1200 × 1010 × 660 мм



MOD016PL-L75B	2600 lm	3000 K	>80 Ra	120 °	220-240 V	20
MOD016PL-L75B4K	3000 lm	4000 K	>80 Ra	120 °	220-240 V	20
MOD016PL-L75W	2600 lm	3000 K	>80 Ra	120 °	220-240 V	20
MOD016PL-L75W4K	3000 lm	4000 K	>80 Ra	120 °	220-240 V	20

● Черный / B ○ Белый / W

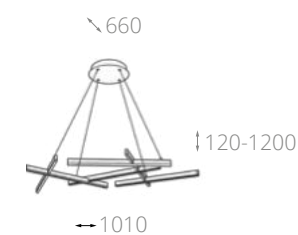



▲
MOD036TL-L23B
LED 23W
1000 lm, 3000 K, >80 Ra, 120 °
220-240 V, IP20
380 × 213 × 170 мм

AZUMI

Стильные светильники с современным стилем. Модели серии Azumi обладают конструктивной особенностью: световой поток направлен во внутреннюю и наружную стороны колец.



● Черный / В

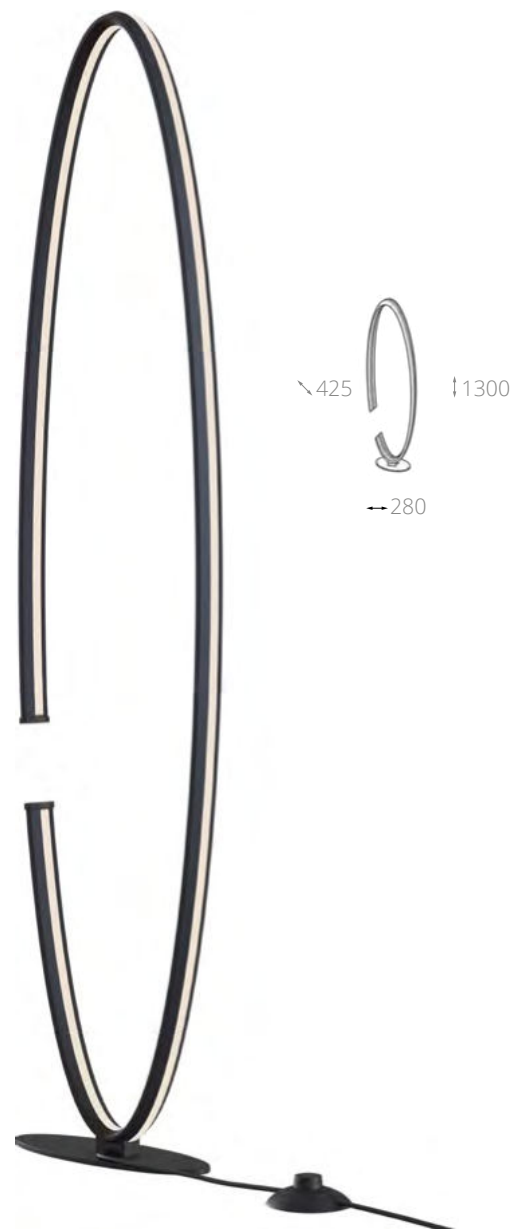

▲
MOD036FL-L45B
LED 45W
2200 lm, 3000 K, >80 Ra, 120 °
220-240 V, IP20
1300 × 425 × 280 мм



▲
MOD036PL-L70B
LED 70W
2300 lm, 3000 K, >80 Ra, 120 °
220-240 V, IP20
500-1200 × 735 × 375 мм

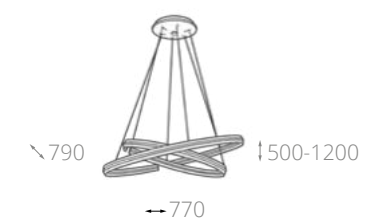

▲
MOD036PL-L80B
LED 80W
4100 lm, 3000 K, >80 Ra, 120 °
220-240 V, IP20
500-1200 × 790 × 770 мм

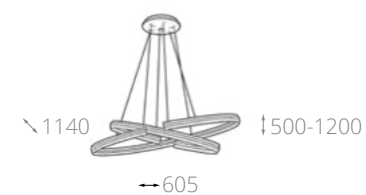

◀
MOD036PL-L91B
LED 91W
3700 lm, 3000 K, >80 Ra, 120 °
220-240 V, IP20
500-1200 × 1140 × 605 мм



▲
MOD620WL-04B
 4 × G9 25W
 220-240 V, IP20
 345 × 490 × 245 мм

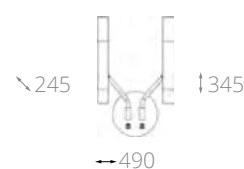

▲
MOD031PL-12B
 12 × G9 25W
 220-240 V, IP20
 Ø 640 × 350-1500 мм



◀
MOD031PL-24B
 24 × G9 25W
 220-240 V, IP20
 Ø 995 × 350-1500 мм

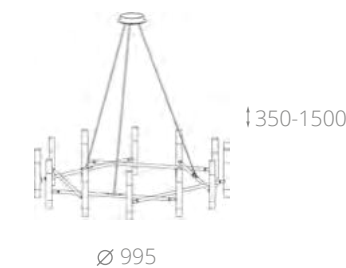

▲
MOD031PL-16B
 16 × G9 25W
 220-240 V, IP20
 Ø 830 × 370 мм



▲
MOD620CL-24B
 24 × G9 25W
 220-240 V, IP20
 Ø 1180 × 370 мм

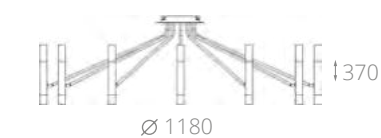

VIGO

Динамичный дизайн светильников серии не останется незамеченным в освещаемом интерьере. Источники света размещены парно в цилиндрах-плафонах, каждый из которых закреплен на тонком металлическом каркасе и благодаря шарниру вращается на 340° по горизонтали и 90° – по вертикали. Рассеиватели из матового стекла смягчают свет ламп. Каркас изготовлен из металла и выкрашен в черный матовый цвет. Высота подвесных светильников регулируется длиной тросов.



● Черный / В

DAVIDA

Трехмерный дизайн светильников позволяет варьировать сценарий освещения, расставляя выгодные акценты в помещении. Тонкий кабель в качестве подвеса. Корпуса спотов изготовлены из алюминия и покрашены в белый и черный матовые цвета.



DAVIDA

☞ 2 × G9 6W | 930 × 70 × 1450 мм



Артикул	Напряжение	IP
MOD035PL-02B	220-240 V	20
MOD035PL-02W	220-240 V	20

● Черный / B ○ Белый / W

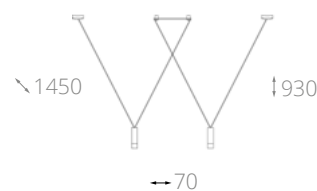

DAVIDA

☞ 3 × G9 6W | 930 × 70 × 2250 мм



MOD035PL-03B	220-240 V	20
MOD035PL-03W	220-240 V	20

● Черный / B ○ Белый / W

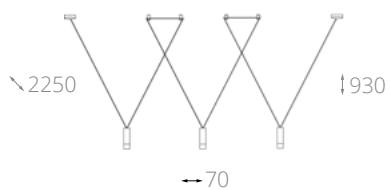

DAVIDA

☞ 12 × G9 6W | Ø 836 × 630-2130 мм



MOD035PL-12B	220-240 V	20
MOD035PL-12W	220-240 V	20

● Черный / B ○ Белый / W

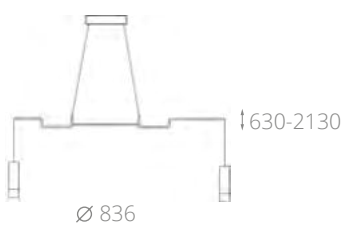

АТОМ

Встраиваемые потолочные светильники с корпусом, изготовленным из алюминия по технологии литья под давлением. При окрашивании используется стойкая к царапинам порошковая краска. Направление светового потока регулируется в одной плоскости с отклонением от оси на 25°. Серия представлена моделями с одной лампой, а также комбинациями из двух и трех светильников, собранных в единой металлической раме. В качестве источника света рекомендуется использовать лампы Voltega (art. 7060/7061) мощностью 7W и углом рассеивания 38°. Диммируемые версии ламп — art. 7108/7109.

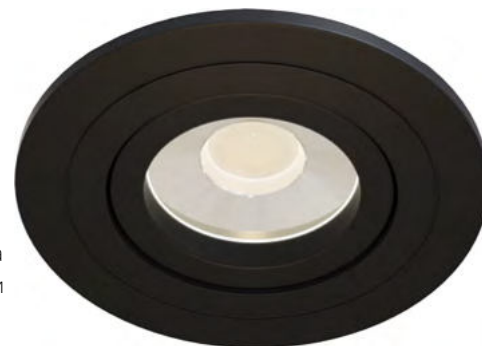

АТОМ

☞ 1 × GU10 50W | Ø 92 × 60 мм

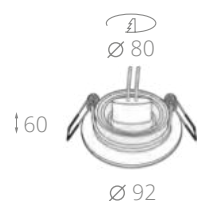

Артикул	Напряжение	IP
DL023-2-01B	220-240 V	20
DL023-2-01S	220-240 V	20
DL023-2-01W	220-240 V	20

● Черный / B ● Серебро / S ○ Белый / W

АТОМ

☞ 1 × GU10 50W | 60 × 92 × 92 мм

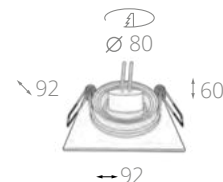

Артикул	Напряжение	IP
DL024-2-01B	220-240 V	20
DL024-2-01S	220-240 V	20
DL024-2-01W	220-240 V	20

● Черный / B ● Серебро / S ○ Белый / W

АТОМ

☞ 2 × GU10 50W | 60 × 175 × 92 мм

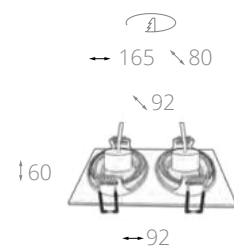

Артикул	Напряжение	IP
DL024-2-02B	220-240 V	20
DL024-2-02S	220-240 V	20
DL024-2-02W	220-240 V	20

● Черный / B ● Серебро / S ○ Белый / W

АТОМ

☞ 3 × GU10 50W | 60 × 256 × 92 мм

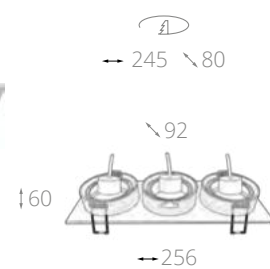

Артикул	Напряжение	IP
DL024-2-03B	220-240 V	20
DL024-2-03S	220-240 V	20
DL024-2-03W	220-240 V	20

● Черный / B ● Серебро / S ○ Белый / W

АКРОН

Встраиваемые потолочные светильники с корпусом, изготовленным из алюминия по технологии литья под давлением. При окрашивании используется стойкая к царапинам порошковая краска. Направление светового потока регулируется в одной плоскости, с отклонением от оси на 25°. Серия представлена моделями с круглой и квадратной рамкой в черном и белом цвете. В качестве источника света рекомендуется использовать лампы Voltega (art. 7060/7061) мощностью 7W и углом рассеивания 38°. Диммируемые версии ламп — art. 7108/7109.

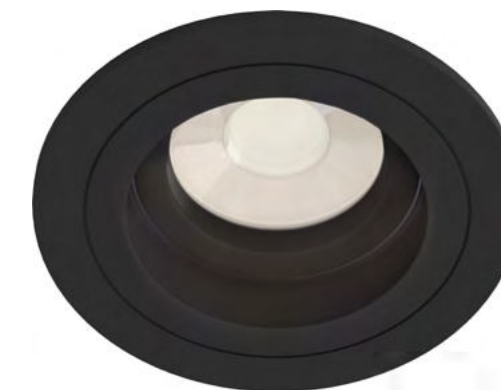

АКРОН

☞ 1 × GU10 50W | Ø 92 × 80 мм

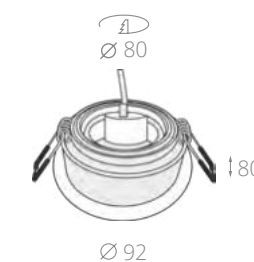

Артикул	Напряжение	IP
DL025-2-01B	220-240 V	20
DL025-2-01W	220-240 V	20

● Черный / B ○ Белый / W

АКРОН

☞ 1 × GU10 50W | 80 × 92 × 92 мм

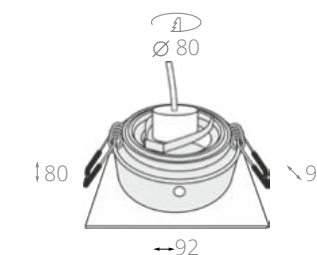

Артикул	Напряжение	IP
DL026-2-01B	220-240 V	20
DL026-2-01W	220-240 V	20

● Черный / B ○ Белый / W

SLIM

Конструкция встраиваемых потолочных светильников серии Slim отличается эргономичным корпусом с утопленной вглубь лампой. Светильники сделаны из литого алюминия. При окрашивании используется стойкая к царапинам порошковая краска. В качестве источника света рекомендуется использовать лампы Voltega (art. 7060/7061) мощностью 7W и углом рассеивания 38°. Диммируемые версии ламп — art. 7108/7109.



DOT

Глубоко утопленная от края лампа обеспечивает визуальный комфорт для наблюдателя. Конструкция предусматривает регулировку направления светового потока в одной плоскости с отклонением от оси на 30°. Светильники сделаны из литого алюминия. При окрашивании используется стойкая к царапинам порошковая краска. Модели серии представлены в двух формах, черном и белом цвете. В качестве источника света рекомендуется использовать лампы Voltega (art. 7060/7061) мощностью 7W и углом рассеивания 38°. Диммируемые версии ламп — art. 7108/7109.



DOT

☞ 1 × GU10 50W | Ø 80 × 65 мм



DL027-2-01B 220-240 V 20

DL027-2-01W 220-240 V 20

● Черный / B ○ Белый / W

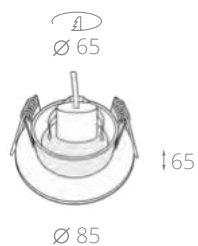

DOT

☞ 1 × GU10 50W | Ø 93 × 80 мм



Артикул	Напряжение	IP
DL028-2-01B	220-240 V	20
DL028-2-01W	220-240 V	20

● Черный / B ○ Белый / W



DOT

☞ 1 × GU10 50W | 80 × 90 × 90 мм



DL029-2-01B 220-240 V 20

DL029-2-01W 220-240 V 20

● Черный / B ○ Белый / W

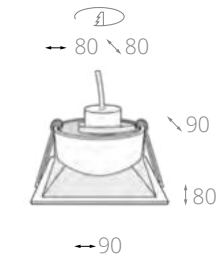

ZEN

Серия встраиваемых потолочных светильников с широким декоративным кольцом черного и белого цветов. В качестве источника света используется интегрированный LED-модуль. Линза из акрилового стекла фокусирует свет и минимизирует светопотерю, полностью исключив при этом слепящий эффект.



ZOOM

LED 7W | Ø 90 × 45 мм



Артикул	Световой поток	ССТ	Индекс цветопередачи	Угол рассеивания	Напряжение	IP
DL038-2-L7B	500 lm	3000 K	>80 Ra	36 °	100-240 V	20
DL038-2-L7W	500 lm	3000 K	>80 Ra	36 °	100-240 V	20

● Черный / B ○ Белый / W

Ø 70



45

Ø 90

ZOOM

Защитное прозрачное стекло и силиконовые уплотнители обеспечивают высокую степень защиты IP65, что позволяет использовать светильники во влажных помещениях. Для визуального комфорта интегрированный LED-модуль углублен в корпус. Светильники сделаны из литого алюминия. При окрашивании используется стойкая к царапинам порошковая краска. Серия представлена моделями разной мощности, формой рамки, в черном и белом цвете.



Артикул	Напряжение	IP
DL032-2-01B	220-240 V	65
DL032-2-01W	220-240 V	65

● Черный / B ○ Белый / W

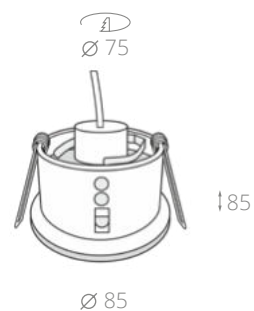

ZOOM
☞ 1 × GU10 50W | 85 × 85 × 85 мм

DL033-2-01B	220-240 V	65
DL033-2-01W	220-240 V	65

● Черный / B ○ Белый / W

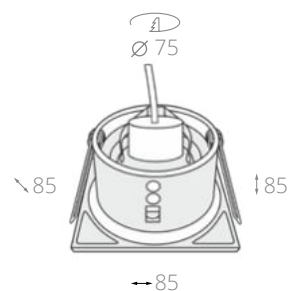

Артикул	Световой поток	CCT	Индекс цветопередачи	Угол рассеивания	Напряжение	IP
DL034-2-L8B	650 lm	3000 K	>80 Ra	40 °	220-240 V	65
DL034-2-L8W	650 lm	3000 K	>80 Ra	40 °	220-240 V	65

● Черный / B ○ Белый / W

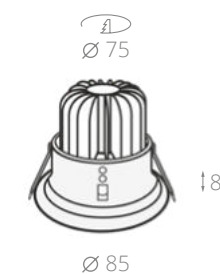

ZOOM
☞ LED 8W | Ø 85 × 85 мм

DL034-2-L12B	1000 lm	3000 K	>80 Ra	40 °	220-240 V	65
DL034-2-L12W	1000 lm	3000 K	>80 Ra	40 °	220-240 V	65

● Черный / B ○ Белый / W

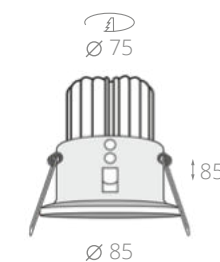

YIN

За счет зазора вокруг апертуры светильника на корпусе появляется декоративное светящееся кольцо. Утопленный вглубь LED-модуль и линза из акрилового стекла обеспечивают визуальный комфорт для наблюдателя. Светильники сделаны из литого алюминия. При окрашивании используется стойкая к царапинам порошковая краска. Модели серии представлены в черном и белом цвете.



Артикул	Напряжение	IP
DL030-2-01B	220-240 V	20
DL030-2-01W	220-240 V	20

● Черный / B ○ Белый / W

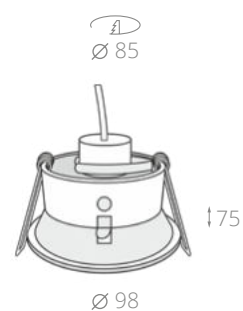

YIN

LED 8W | Ø 98 × 75 мм

Артикул	Световой поток	CCT	Индекс цветопередачи	Угол рассеивания	Напряжение	IP
DL031-2-L8B	650 lm	3000 K	>80 Ra	40 °	220-240 V	20
DL031-2-L8W	650 lm	3000 K	>80 Ra	40 °	220-240 V	20

● Черный / B ○ Белый / W



YIN

LED 12W | Ø 98 × 75 мм

DL031-2-L12B	950 lm	3000 K	>80 Ra	40 °	220-240 V	20
DL031-2-L12W	950 lm	3000 K	>80 Ra	40 °	220-240 V	20

● Черный / B ○ Белый / W



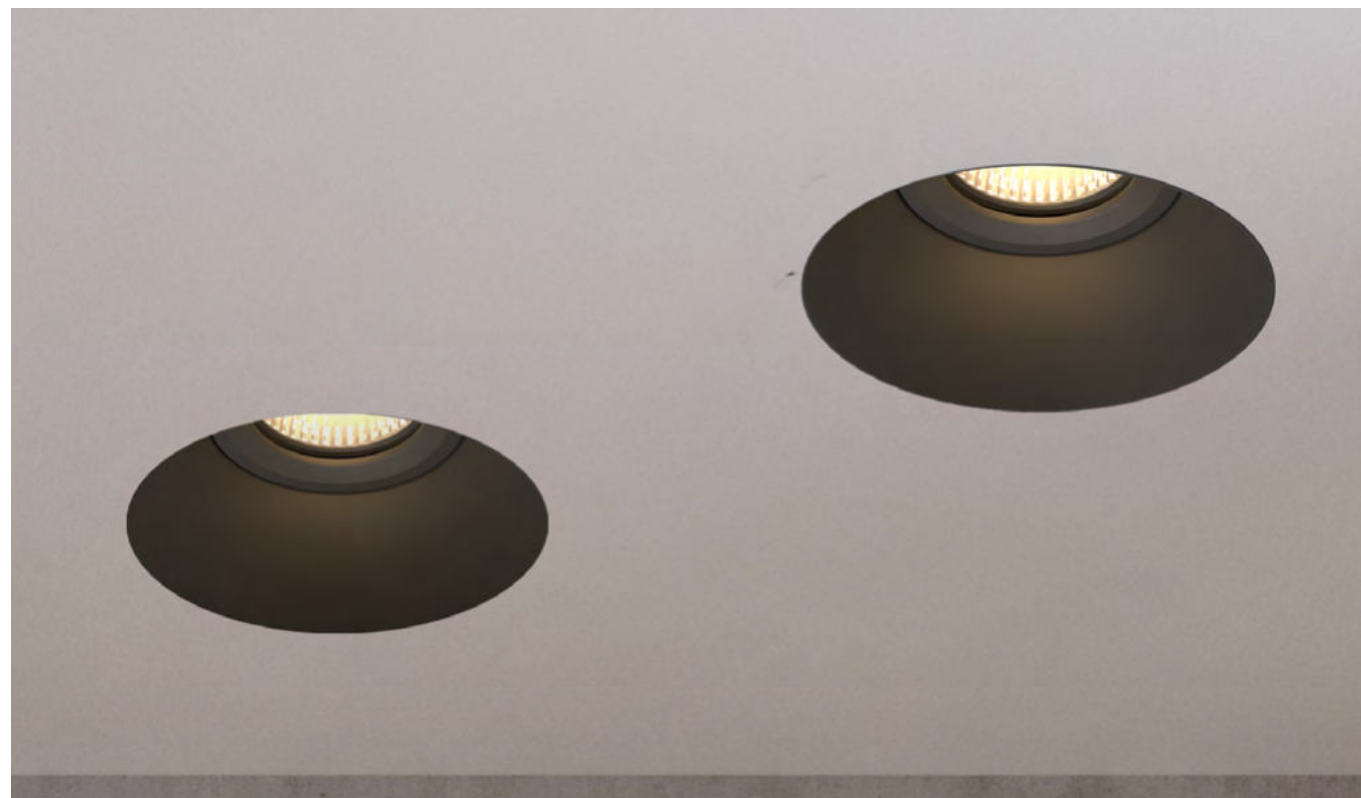

▲
DL042-01B
1 × GU10 50W
220-240 V, IP20
Ø 125 × 39 мм

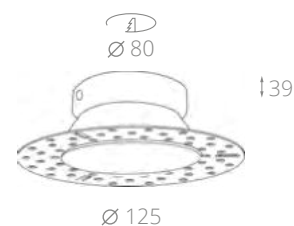

Ø 125

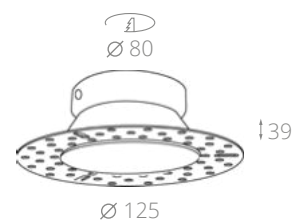

Ø 125



▲
DL042-01W
1 × GU10 50W
220-240 V, IP20
Ø 125 × 39 мм

SPODEK

Светильники серии характеризует безрамочная конструкция и глубоко утопленный источник света. Установленные в потолок модели черного цвета образуют с ним драматический контраст, а белого максимально интегрируются, полностью исключая эслепящий эффект. Корпус изготовлен из стали. В качестве источника света рекомендуется использовать лампы Voltega (art. 7060/7061) мощностью 7W и углом рассеивания 38°. Ди ммируемые версии ламп — art. 7108/7109.



● Черный / B ○ Белый / W

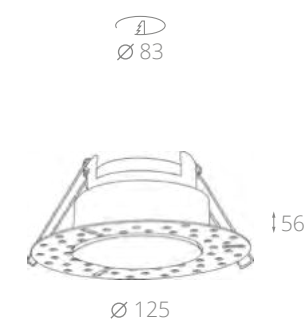
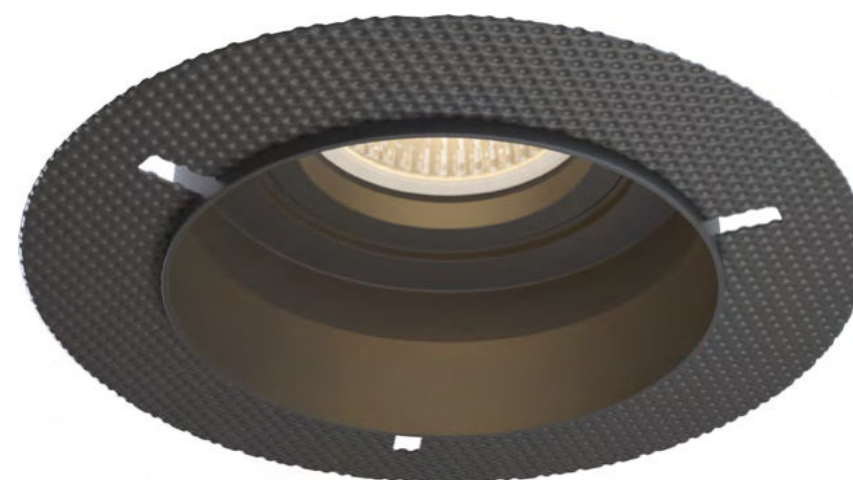

Ø 125

◀ **DL043-01B**
1 × GU10 50W
220-240 V, IP20
Ø 125 × 56 мм

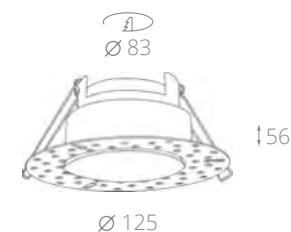

Ø 125



▲
DL043-01W
1 × GU10 50W
220-240 V, IP20
Ø 125 × 56 мм

HOOP

Светильники серии характеризует безрамочная конструкция и глубоко утопленный источник света. Установленные в потолок модели черного цвета образуют с ним драматический контраст, а белого максимально интегрируются, полностью исключая эслепящий эффект. Корпус изготовлен из стали. В качестве источника света рекомендуется использовать лампы Voltega (art. 7060/7061) мощностью 7W и углом рассеивания 38°. Ди ммируемые версии ламп — art. 7108/7109.



● Черный / B ○ Белый / W



KAPPELL

Выступающее декоративное кольцо с большим выбором цветов и эргономичная форма выделяют встраиваемые потолочные светильники серии Kappell среди других моделей. Корпус изготовлен из алюминия по технологии литья под давлением. Линза из акрилового стекла фокусирует световой поток, делая свет максимально мягким, равномерным и комфортным для наблюдателя.



KAPPELL

LED 10W | Ø 76 × 68 мм

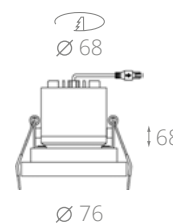

Артикул	Световой поток	ССТ	Индекс цветопередачи	Угол рассеивания	Напряжение	IP
DL040-L10B4K	950 lm	4000 K	>80 Ra	38	85-265 V	20
DL040-L10CH4K	950 lm	4000 K	>80 Ra	38	85-265 V	20
DL040-L10G4K	950 lm	4000 K	>80 Ra	38	85-265 V	20
DL040-L10RG4K	950 lm	4000 K	>80 Ra	38	85-265 V	20
DL040-L10W4K	950 lm	4000 K	>80 Ra	38	85-265 V	20

● Черный / B ● Хром / CH ● Золото / G
 ● Розовое Золото / RG ○ Белый / W

KAPPELL ACCESSORIES



DLA040-01B
DLA040-01CH
DLA040-01W
Accessories for downlight
80 × 11 × 80 мм



DLA040-05B
DLA040-05W
Accessories for downlight
100 × 3 × 100 мм



DLA040-02B
DLA040-02W
Accessories for downlight
3 × 100 мм



DLA040-03B
DLA040-03W
Accessories for downlight
3 × 100 мм



DLA040-04B
DLA040-04W
Accessories for downlight
3 × 100 мм

BARRET

Встраиваемые потолочные светильники серии Barret позволяют с легкостью организовать комфортное, качественное освещение в интерьере. Конструкция, с глубоко утопленной от края лампы, исключает слепящий эффект. Светильники сделаны из алюминия по технологии литья под давлением. Модели серии представлены в трех цветах. В качестве источника света в светильниках серии рекомендуется использовать лампы Voltega (art. 7060/7061) мощностью 7W и углом рассеивания 38°. Диммируемые версии ламп — art. 7108/7109.



▲
DLA041-01B
DLA041-01W
Accessories for downlight
96 × 25 мм

Артикул	Напряжение	IP
DL041-01B	220-240 V	IP20
DL041-01G	220-240 V	IP20
DL041-01RG	220-240 V	IP20
DL041-01W	220-240 V	IP20

● Черный / B ● Золото / G
● Розовое Золото / RG ○ Белый / W

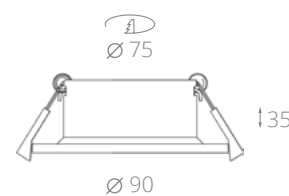

BARRET

☞ 1 × GU10 50W | Ø 90 × 35 мм

METAL MODERN

Серия включает в себя разнообразные по цвету, функционалу и назначению модели встраиваемых точечных светильников с современным дизайном корпусов. Корпус выполнен из металла. Модель DL010-3-01-N имеет повышенную степень защиты IP 44, что позволяет использовать ее во влажных помещениях. В качестве источника света в светильниках серии рекомендуется использовать лампы Voltega (art. 7060/7061) мощностью 7W и углом рассеивания 38°. Диммируемые версии ламп — art. 7108/7109.



METAL MODERN

☞ 1 × GU10 50W | 78 × 126 × 126 мм



Артикул	Напряжение	IP
DL008-2-01-B	220-240 V	20
DL008-2-01-S	220-240 V	20
DL008-2-01-W	220-240 V	20

● Черный / B ● Серебро / S ○ Белый / W

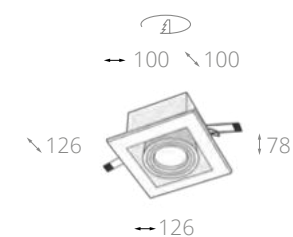

METAL MODERN

☞ 2 × GU10 50W | 78 × 245 × 126 мм



DL008-2-02-B	220-240 V	20
DL008-2-02-S	220-240 V	20
DL008-2-02-W	220-240 V	20

● Черный / B ● Серебро / S ○ Белый / W

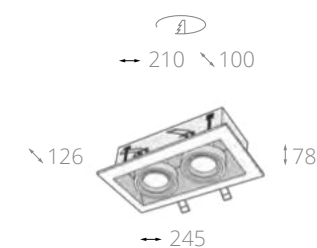



◀ **DL035-2-L6B**
 LED 11W
 750 lm, 3000 K, >80 Ra, 36 °
 100-240 V, IP20
 Ø 100 × 60 мм

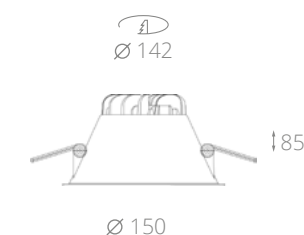

◀ **DL039-L15W4K**
 LED 14W
 850 lm, 4000 K, >80 Ra, 120 °
 100-240 V, IP20
 Ø 150 × 85 мм
DL039-L15W3K
 LED 14W
 750 lm, 3000 K, >80 Ra, 120 °
 100-240 V, IP20
 Ø 150 × 85 мм



▲ **DL035-2-L6W**
 LED 11W
 750 lm, 3000 K, >80 Ra, 36 °
 100-240 V, IP20
 Ø 100 × 60 мм



JOLIET

Встраиваемые светильники этой серии обладают тремя режимами свечения, которые можно переключать последовательным включением. В конструкции основной направленный свет (6W) скомбинирован с тыльной декоративной подсветкой. Средняя потребляемая мощность светильника 9W. Светильники сделаны из литого алюминия и окрашены в черный и белый цвета.



● Черный / B ○ Белый / W

STELLA

Лаконичный встраиваемый светодиодный светильник, способный буквально раствориться в архитектуре освещаемого пространства. Конструкцией предусмотрено несколько сценариев освещения. Направленное основное освещение с мощным световым потоком струится через небольшое отверстие, едва заметное при включении. Декоративная подсветка от полностью скрытого в глубине корпуса источника света.



○ Белый / W

PLANET

Серия полочных светильников из металла, окрашенных в черный и белый цвета. В конструкции предусмотрено 2 светодиодных источника света. Один выполняет роль основного освещения, другой предназначен для декоративной подсветки. Короткими, последовательными выключениями можно выбрать один из трех режимов работы.



Артикул	Световой поток	ССТ	Индекс цветопередачи	Угол рассеивания	Напряжение	IP
C009CW-L12B	350 lm	3000 K	>80 Ra	120 °	220-240 V	20
C009CW-L12W	500 lm	3000 K	>80 Ra	120 °	220-240 V	20

● Черный / В ○ Белый / W

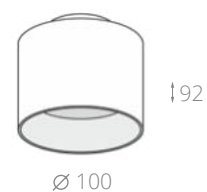

∅ 100

↑ 92

PLANET

LED 16W | ∅ 120 × 92 мм

C009CW-L16B	550 lm	3000 K	>80 Ra	120 °	220-240 V	20
C009CW-L16W	800 lm	3000 K	>80 Ra	120 °	220-240 V	20

● Черный / В ○ Белый / W

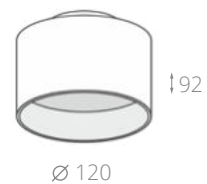

∅ 120

↑ 92

PHILL

Серия встраиваемых поворотных светильников с корпусом из ABS-пластика, схожего по внешнему виду с металлом. В конструкции светильника предусмотрена алюминиевая вставка, обеспечивающая охлаждение интегрированного LED-модуля. Направление светового потока регулируется в одной плоскости с отклонением от оси на 35° в каждую сторону. Линза из акрилового стекла фокусирует свет и минимизирует светопотери.



Артикул	Световой поток	ССТ	Индекс цветопередачи	Угол рассеивания	Напряжение	IP
DL013-6-L9W	750 lm	3000 K	>80 Ra	36 °	165-265 V	20
DL014-6-L9W	850 lm	4000 K	>80 Ra	36 °	165-265 V	20

○ Белый / W

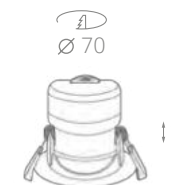

∅ 85

↑ 72

PHILL

LED 9W | ∅ 85 × 72 мм

STOCKTON

Ультратонкие встраиваемые светильники, снабженные переключателем, который позволяет выбрать теплую, нейтральную или холодную цветовую температуру свечения.

Корпус изготовлен из ABS-пластика. Мощные SMD-светодиоды обеспечивают равномерный и яркий световой поток. Импульсный драйвер, исключающий пульсацию света, встроен в корпус.



STOCKTON

LED 12W | 30 × 165 × 165 мм



Артикул	Световой поток	ССТ	Индекс цветопередачи	Угол рассеивания	Напряжение	IP
DL020-6-L12W	1000 lm	2800-6000 K	>80 Ra	100 °	165-265 V	44

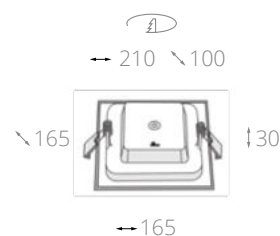

STOCKTON

LED 18W | 30 × 220 × 220 мм



DL021-6-L18W	1600 lm	3000 K	>80 Ra	100 °	165-265 V	44
DL022-6-L18W	1600 lm	4000 K	>80 Ra	100 °	165-265 V	44

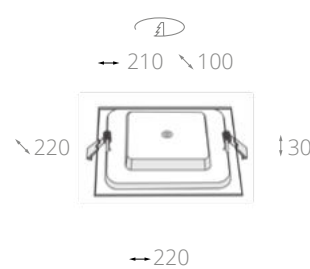

STOCKTON

LED 7W | Ø 97 × 53 мм



Артикул	Световой поток	ССТ	Индекс цветопередачи	Угол рассеивания	Напряжение	IP
DL015-6-L7W	750 lm	2800-6000 K	>80 Ra	100 °	165-265 V	44

Белый / W

Ø 80



STOCKTON

LED 12W | Ø 170 × 32 мм



DL016-6-L12W	1100 lm	2800-6000 K	>80 Ra	100 °	165-265 V	44
---------------------	---------	-------------	--------	-------	-----------	----

Белый / W

Ø 150



STOCKTON

LED 18W | Ø 220 × 32 мм



DL017-6-L18W	1600 lm	3000 K	>80 Ra	100 °	165-265 V	44
DL018-6-L18W	1600 lm	4000 K	>80 Ra	100 °	165-265 V	44

Белый / W

Ø 200





PHANTON

Серия встраиваемых светильников Phanton станет стильным акцентом интерьера. Широкий угол рассеивания (120°). Отсутствие пульсации. Доступны модели квадратной и круглой формы. Черный или белый цвета светильников позволяют подобрать оптимальный вариант с учетом стилистики помещения. Серия Phanton подходит для жилых помещений и общественных зон.



Артикул	Световой поток	ССТ	Индекс цветопередачи	Угол рассеивания	Напряжение	IP
PHANTON LED 7W Ø 80 × 32 мм						
DL303-L7B	400 lm	3000 K	>80 Ra	120 °	220-240 V	20
DL2001-L7W	400 lm	3000 K	>80 Ra	120 °	220-240 V	20
DL303-L7B4K	480 lm	4000 K	>70 Ra	120 °	220-240 V	20
DL2001-L7W4K	480 lm	4000 K	>70 Ra	120 °	220-240 V	20
● Черный / B ○ Белый / W						



Артикул	Световой поток	ССТ	Индекс цветопередачи	Угол рассеивания	Напряжение	IP
PHANTON LED 12W Ø 95 × 32 мм						
DL303-L12B	750 lm	3000 K	>80 Ra	120 °	220-240 V	20
DL2001-L12W	750 lm	3000 K	>80 Ra	120 °	220-240 V	20
DL2001-L12W4K	820 lm	4000 K	>80 Ra	120 °	220-240 V	20
● Черный / B ○ Белый / W						



Артикул	Световой поток	ССТ	Индекс цветопередачи	Угол рассеивания	Напряжение	IP
PHANTON LED 7W 32 × 80 × 80 мм						
DL2001-L7B	400 lm	3000 K	>80 Ra	120 °	220-240 V	20
DL303-L7W	400 lm	3000 K	>80 Ra	120 °	220-240 V	20
DL2001-L7B4K	480 lm	4000 K	>70 Ra	120 °	220-240 V	20
DL303-L7W4K	480 lm	4000 K	>70 Ra	120 °	220-240 V	20
● Черный / B ○ Белый / W						



Артикул	Световой поток	ССТ	Индекс цветопередачи	Угол рассеивания	Напряжение	IP
PHANTON LED 12W 32 × 95 × 95 мм						
DL2001-L12B	750 lm	3000 K	>80 Ra	120 °	220-240 V	20
DL303-L12W	750 lm	3000 K	>80 Ra	120 °	220-240 V	20
DL2001-L12B4K	820 lm	4000 K	>80 Ra	120 °	220-240 V	20
● Черный / B ○ Белый / W						





HAN

Серия ультратонких встраиваемых потолочных светильников с декоративным кольцом из прозрачного акрила. Мощные SMD-светодиоды и опаловый рассеиватель обеспечивают яркий световой поток с широким углом 120°. Корпус изготовлен из стали и окрашен в белый матовый цвет. Импульсный драйвер, исключающий пульсацию света, встроен в корпус.



Артикул	Световой поток	CCT	Индекс цветопередачи	Угол рассеивания	Напряжение	IP
HAN LED 6W Ø 100 × 35 мм	DL304-L6W	320 lm	3000 K	>80 Ra	120 °	220-240 V 20

Белый / W

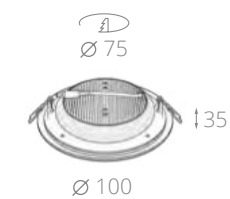

HAN LED 12W Ø 160 × 35 мм	DL304-L12W	750 lm	3000 K	>80 Ra	120 °	220-240 V 20
---------------------------------------	-------------------	--------	--------	--------	-------	--------------

Белый / W

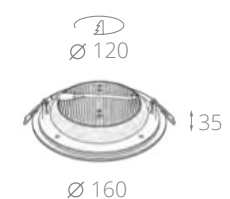

HAN LED 18W Ø 200 × 35 мм	DL304-L18W	1150 lm	3000 K	>80 Ra	120 °	220-240 V 20
---------------------------------------	-------------------	---------	--------	--------	-------	--------------

Белый / W

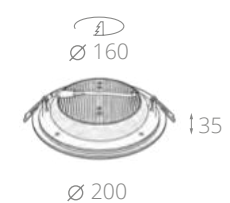

ALFA

Серия накладных потолочных светильников. В серии представлен богатый выбор палитры цветов и форм. Лампа утоплена в глубине корпуса и зафиксирована металлическим кольцом. Светильники рекомендуется использовать с лампами Voltega (art. 7060/7061) мощностью 7W и углом рассеивания 38°. Диммируемые версии ламп — art. 7108/7109.



ALFA

1 × GU10 50W | Ø 60 × 130 мм



Артикул	Напряжение	IP
C010CL-01B	220-240 V	20
C010CL-01CH	220-240 V	20
C010CL-01G	220-240 V	20
C010CL-01GF	220-240 V	20
C010CL-01RG	220-240 V	20
C010CL-01W	220-240 V	20

- Черный / B ● Хром / CH ● Золото / G
- Графит / GF ● Розовое Золото / RG ○ Белый / W

FOCUS

1 × GU10 50W | Ø 65 × 195 мм

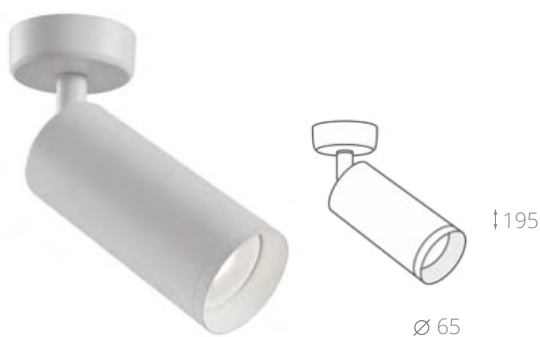

Артикул	Напряжение	IP
C017CW-01B	220-240 V	20
C017CW-01CH	220-240 V	20
C017CW-01G	220-240 V	20
C017CW-01GF	220-240 V	20
C017CW-01RG	220-240 V	20
C017CW-01W	220-240 V	20

- Черный / B ● Хром / CH ● Золото / G
- Графит / GF ● Розовое Золото / RG ○ Белый / W

FOCUS

1 × GU10 50W | Ø 60 × 192 мм

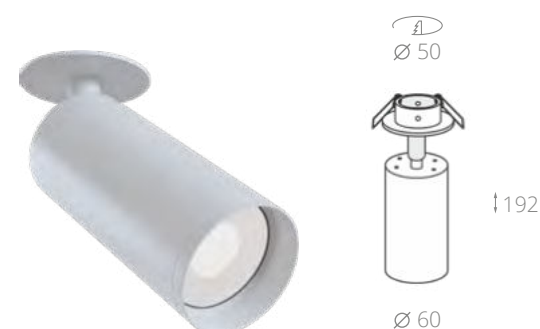

Артикул	Напряжение	IP
C018CL-01B	220-240 V	20
C018CL-01W	220-240 V	20

- Черный / B ○ Белый / W

SHELBY

Подвесные светильники Shelby выполнены в стиле минимализм. Регулируемая высота. В светильниках рекомендуется использовать лампы Voltega (art. 7060/7061) мощностью 7W и углом рассеивания 38°. Диммируемые версии ламп — art. 7108/7109.



SHELBY

1 × GU10 50W | Ø 65 × 400-1800 мм

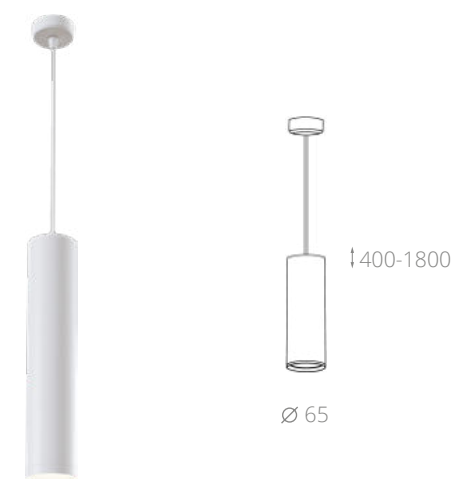

Артикул	Напряжение	IP
P020PL-01B	220-240 V	20
P020PL-01CH	220-240 V	20
P020PL-01G	220-240 V	20
P020PL-01GF	220-240 V	20
P020PL-01RG	220-240 V	20
P020PL-01S	220-240 V	20
P020PL-01W	220-240 V	20

- Черный / B ● Хром / CH ● Золото / G ● Графит / GF
- Розовое Золото / RG ● Серебро / S ○ Белый / W

ALFA

Серия накладных потолочных светильников. В серии представлен богатый выбор палитры цветов и форм. Лампа утоплена в глубине корпуса и зафиксирована металлическим кольцом. Светильники рекомендуются использовать с лампами Voltega (art. 7060/7061) мощностью 7W и углом рассеивания 38°. Диммируемые версии ламп — art. 7108/7109.



ALFA

1 × GU10 50W | Ø 60 × 130 мм



C036CL-01B	220-240 V	IP20
C036CL-01G	220-240 V	IP20
C036CL-01W	220-240 V	IP20

● Черный / B ● Золото / G ○ Белый / W

Артикул	Напряжение	IP
C034CL-01B	220-240 V	IP20
C034CL-01G	220-240 V	IP20
C034CL-01W	220-240 V	IP20

● Черный / B ● Золото / G ○ Белый / W

ALFA

1 × GU10 50W | Ø 65 × 195 мм

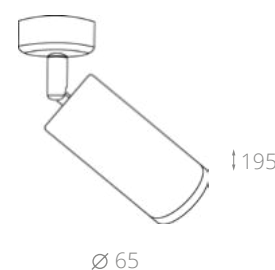

C037CL-01B	220-240 V	IP20
C037CL-01G	220-240 V	IP20
C037CL-01W	220-240 V	IP20

● Черный / B ● Золото / G ○ Белый / W

ALFA

1 × GU10 50W | Ø 60 × 192 мм



SHELBY

Подвесные светильники Shelby выполнены в стиле минимализм. Регулируемая высота. В светильниках рекомендуется использовать лампы Voltega (art. 7060/7061) мощностью 7W и углом рассеивания 38°. Диммируемые версии ламп — art. 7108/7109.



Артикул	Напряжение	IP
P038PL-01B	220-240 V	IP20
P038PL-01G	220-240 V	IP20
P038PL-01W	220-240 V	IP20

● Черный / B ● Золото / G ○ Белый / W

SHELBY

1 × GU10 50W | Ø 65 × 400-1800 мм

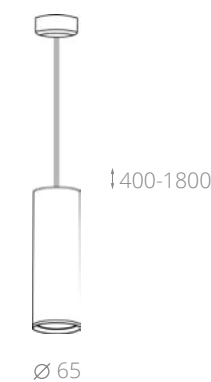

ALFA

Серия накладных потолочных светильников. В серии представлен богатый выбор палитры цветов и форм. Лампа утоплена в глубине корпуса и зафиксирована металлическим кольцом. Светильники рекомендуется использовать с лампами Voltega (art. 7060/7061) мощностью 7W и углом рассеивания 38°. Диммируемые версии ламп — art. 7108/7109.



	Артикул	Напряжение	IP
ALFA ☞ 1 × GU10 50W Ø 85 × 115 мм	C016CL-01B	220-240 V	20
	C016CL-01S	220-240 V	20
	C016CL-01W	220-240 V	20
	● Черный / B	● Серебро / S	○ Белый / W

	Артикул	Напряжение	IP
ALFA ☞ 1 × GU10 50W Ø 85 × 115 мм	C012CL-01B	220-240 V	20
	C012CL-01W	220-240 V	20
	● Черный / B	○ Белый / W	

	Артикул	Напряжение	IP
ALFA ☞ 1 × GU10 50W Ø 85 × 115 мм	C014CL-01B	220-240 V	20
	C014CL-01W	220-240 V	20
	● Черный / B	○ Белый / W	

	Артикул	Напряжение	IP
ALFA ☞ 1 × GU10 50W 115 × 70 × 70 мм	C011CL-01B	220-240 V	20
	C011CL-01W	220-240 V	20
	● Черный / B	○ Белый / W	

	Артикул	Напряжение	IP
ALFA ☞ 1 × GU10 50W 115 × 90 × 90 мм	C017CL-01B	220-240 V	20
	C017CL-01W	220-240 V	20
	C017CL-01S	220-240 V	20
	● Черный / B	● Серебро / S	○ Белый / W

	Артикул	Напряжение	IP
ALFA ☞ 1 × GU10 50W 115 × 90 × 90 мм	C013CL-01B	220-240 V	20
	C013CL-01W	220-240 V	20
	● Черный / B	○ Белый / W	

	Артикул	Напряжение	IP
ALFA ☞ 1 × GU10 50W 115 × 90 × 90 мм	C015CL-01B	220-240 V	20
	C015CL-01W	220-240 V	20
	● Черный / B	○ Белый / W	



ANTARES

Компактные накладные светильники направленного света. Цилиндрический корпус из алюминия окрашен белой или черной порошковой краской. Степень защиты IP 65 делает их пригодными для использования во влажных помещениях и на улице. Светильники рекомендуется использовать с лампами Voltega (art. 7060/7061) мощностью 7W и углом рассеивания 38°. Диммируемые версии ламп — art. 7108/7109.



● Черный / B ○ Белый / W



▲
C029CL-01B
C029CL-01W
☉ 1 × GU10 50W
220-240 V, IP65
∅ 85 × 115 мм

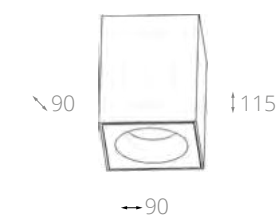

▲
C030CL-01B
☉ 1 × GU10 50W
220-240 V, IP65
115 × 90 × 90 мм

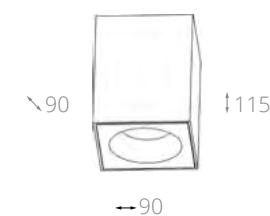

▲
C030CL-01W
☉ 1 × GU10 50W
220-240 V, IP65
115 × 90 × 90 мм

SIRIUS

Компактные накладные светильники направленного света. Квадратный корпус из алюминия окрашен белой или черной порошковой краской. Степень защиты IP 65 делает их пригодными для использования во влажных помещениях и на улице. Светильники рекомендуется использовать с лампами Voltega (art. 7060/7061) мощностью 7W и углом рассеивания 38°. Диммируемые версии ламп — art. 7108/7109.



● Черный / B ○ Белый / W

MAGIC

Встраиваемый светодиодный светильник с углом рассеивания света 38°. Направление светового потока регулируется в двух плоскостях: на 360° в горизонтальной и на 90° в вертикальной. Светового потока светильника достаточно для освещения пространства отраженным светом.



MAGIC

LED 12W | Ø 100 × 67 мм



Артикул	Световой поток	ССТ	Индекс цветопередачи	Угол рассеивания	Напряжение	IP
DL2003-L12B	990 lm	3000 K	>80 Ra	36 °	220-240 V	20
DL2003-L12B4K	1100 lm	4000 K	>80 Ra	36 °	220-240 V	20
DL2003-L12W	990 lm	3000 K	>80 Ra	36 °	220-240 V	20
DL2003-L12W4K	1100 lm	4000 K	>90 Ra	36 °	220-240 V	20

● Черный / B ○ Белый / W



Ø 100

ALIVAR

Накладной светодиодный светильник с углом рассеивания света 38°. Направление светового потока регулируется в двух плоскостях: на 360° в горизонтальной и 90° в вертикальной. Светового потока светильника достаточно для освещения пространства отраженным светом.



LED 12W | Ø 100 × 55 мм



Артикул	Световой поток	ССТ	Индекс цветопередачи	Угол рассеивания	Напряжение	IP
C022CL-L12B	900 lm	3000 K	>80 Ra	36°	220-240 V	20
C022CL-L12B4K	1000 lm	4000 K	>80 Ra	36°	220-240 V	20
C022CL-L12W	900 lm	3000 K	>80 Ra	36°	220-240 V	20
C022CL-L12W4K	1000 lm	4000 K	>90 Ra	36°	220-240 V	20

● Черный / B ○ Белый / W



Ø 100

ALIVAR

LED 7W | Ø 85 × 50 мм



C022CL-L7B	470 lm	3000 K	>80 Ra	36°	220-240 V	20
C022CL-L7B4K	510 lm	4000 K	>80 Ra	36°	220-240 V	20
C022CL-L7W	470 lm	3000 K	>80 Ra	36°	220-240 V	20
C022CL-L7W4K	510 lm	4000 K	>80 Ra	36°	220-240 V	20

● Черный / B ○ Белый / W



Ø 85

TREVISO

Мощный светодиодный светильник с углом рассеивания света 38°. Направление светового потока регулируется в двух плоскостях: на 360° в горизонтальной и 90° в вертикальной. Светового потока светильника достаточно для освещения пространства отраженным светом.



ONDA

Накладные потолочные светильники Onda имеют многоцелевое применение внутри жилых и коммерческих помещений. Источником света является печатная плата с SMD-светодиодами. Круглый корпус светильника состоит из двух частей: накладного основания со встроенным блоком питания и оптической части, которая крепится на поворотном шарнире и поворачивается в двух плоскостях (на 360° в горизонтальной и на 90° в вертикальной).



Артикул	Световой поток	ССТ	Индекс цветопередачи	Угол рассеивания	Напряжение	IP
C023CL-L20B	1300 lm	3000 K	>80 Ra	36 °	220-240 V	20
C023CL-L20B4K	1400 lm	4000 K	>80 Ra	36 °	220-240 V	20
C023CL-L20W	1600 lm	3000 K	>80 Ra	36 °	220-240 V	20
C023CL-L20W4K	1600 lm	4000 K	>80 Ra	36 °	220-240 V	20

● Черный / B ○ Белый / W



ONDA

LED 18W | Ø 120 × 82 мм

Артикул	Световой поток	ССТ	Индекс цветопередачи	Угол рассеивания	Напряжение	IP
C024CL-L18B	1000 lm	3000 K	>80 Ra	120 °	220-240 V	20
C024CL-L18B4K	1100 lm	4000 K	>80 Ra	120 °	220-240 V	20
C024CL-L18W	1400 lm	3000 K	>80 Ra	120 °	220-240 V	20
C024CL-L18W4K	1500 lm	4000 K	>80 Ra	120 °	220-240 V	20

● Черный / B ○ Белый / W



VALO

Видимая часть корпуса встраиваемых потолочных светильников сделана из матового акрила. Пропуская через себя свет, акриловое кольцо создает мягкое свечение, а также хорошо обозначает светильники в освещаемом пространстве. В качестве источника света используется интегрированный LED-модуль. Серия представлена моделями с разной высотой акрилового кольца.



Артикул	Световой поток	ССТ	Индекс цветопередачи	Угол рассеивания	Напряжение	IP
DL036-2-L5W	450 lm	3000 K	>80 Ra	36 °	100-240 V	20

VALO

LED 5W | Ø 78 × 58 мм

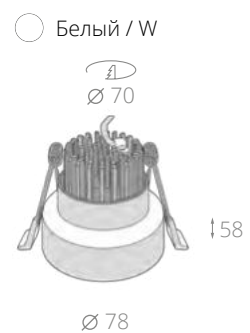

DL037-2-L5W	450 lm	3000 K	>80 Ra	36 °	100-240 V	20
-------------	--------	--------	--------	------	-----------	----

VALO

LED 5W | Ø 78 × 90 мм

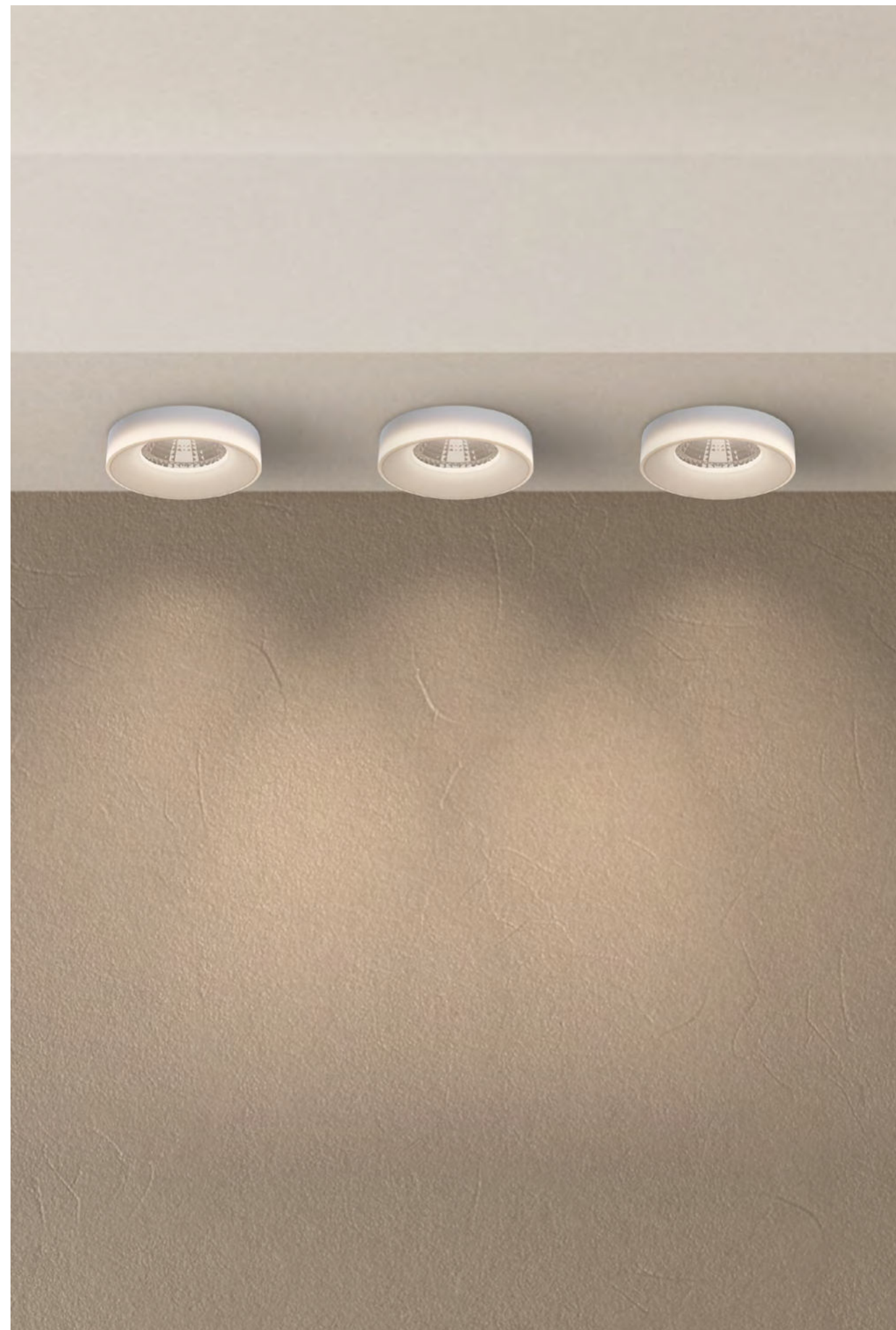
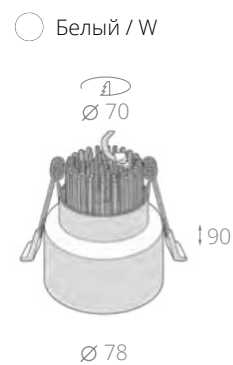

PAULINE

Серия накладных потолочных светильников. Акриловое кольцо создает мягкое свечение и исключает эффект ослепления. Арматура выполнена из алюминия. Модели представлены в белом и черном цветах. В светильниках рекомендовано использовать лампы Voltega art. 7060/7061 мощностью 7W и углом рассеивания - 38°. Ди ммируемые версии ламп art. 7108/7109.



	Артикул	Напряжение	IP
PAULINE ☞ 1 × GU10 50W Ø 64 × 131 мм	C007CW-01B	220-240 V	20
	C007CW-01W	220-240 V	20



● Черный / B ○ Белый / W

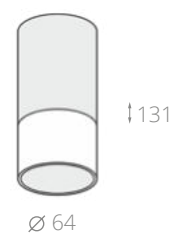

	Артикул	Напряжение	IP
PAULINE ☞ 1 × GU10 50W Ø 64 × 99 мм	C008CW-01B	220-240 V	20
	C008CW-01W	220-240 V	20



● Черный / B ○ Белый / W

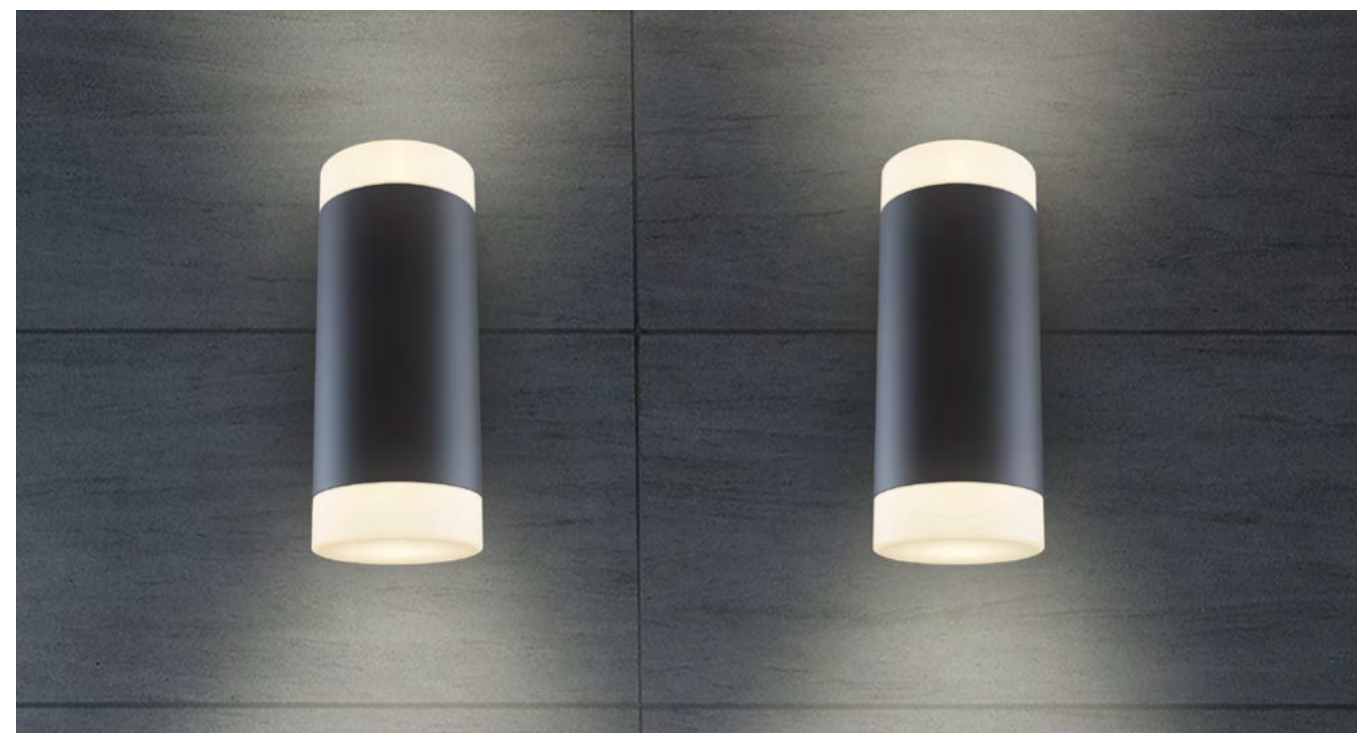

DAFNE

Серия накладных светильников компактного размера. Возможность настройки направления светового потока. Комбинация светильников Dafne позволит создавать оптимальное решение для декоративного, общего или акцентного освещения. Корпуса моделей представлены в черном и белом цвете.



	Артикул	Световой поток	CCT	Индекс цветопередачи	Угол рассеивания	Напряжение	IP
DAFNE ☞ LED 10W 224 × 64 × 90 мм	C027WL-L10B	720 lm	3000 K	>80 Ra	24 °	100-240 V	20
	C027WL-L10W	720 lm	3000 K	>80 Ra	24 °	100-240 V	20

● Черный / B ○ Белый / W

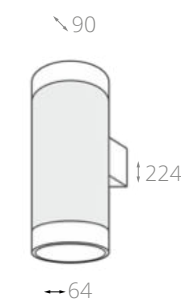

DAFNE

Серия накладных светильников компактного размера. Возможность настройки направления светового потока. Комбинация светильников Dafne позволит создавать оптимальное решение для декоративного, общего или акцентного освещения. Корпуса моделей представлены в черном и белом цвете.



TUBE

Накладной прожектор со встроенным светодиодным модулем и блоком питания. Благодаря простоте монтажа, удобству регулировки направления светового потока с углом 24°, а также выбору цветовых решений, светильники серии подходят для акцентного освещения в жилых и коммерческих помещениях.



	Артикул	Световой поток	CCT	Индекс цветопередачи	Угол рассеивания	Напряжение	IP
DAFNE	C027CL-L10B	680 lm	3000 K	>80 Ra	38 °	100-240 V	20
☞ LED 10W Ø 50 × 160 мм	C027CL-L10W	680 lm	3000 K	>80 Ra	38 °	100-240 V	20

● Черный / B ○ Белый / W

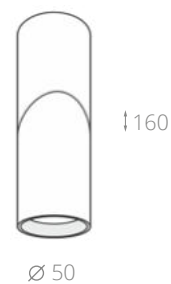

Ø 50

	Артикул	Световой поток	CCT	Индекс цветопередачи	Угол рассеивания	Напряжение	IP
TUBE	C019CW-01B	800 lm	3000 K	>80 Ra	24 °	220-240 V	20
☞ LED 10W Ø 69 × 192 мм	C019CW-01B4K	1000 lm	4000 K	>80 Ra	24 °	220-240 V	20
	C019CW-01W	800 lm	3000 K	>80 Ra	24 °	220-240 V	20
	C019CW-01W4K	1000 lm	4000 K	>80 Ra	24 °	220-240 V	20

● Черный / B ○ Белый / W

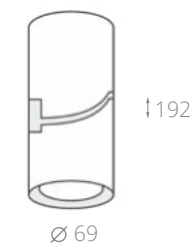

Ø 69

SONAS

Серия накладных потолочных светильников. Внешняя часть данной модели является подвижной и способна перемещаться вверх и вниз по резьбе, регулируя тем самым угол рассеивания света и создавая антислепящий эффект. В качестве источника света в светильниках серии рекомендуется использовать лампы Voltega (art. 7060/7061) мощностью 7W и углом рассеивания 38°. Диммируемые версии ламп — art. 7108/7109.



Артикул	Напряжение	IP
C033WL-01B	220-240 V	20
C033WL-01W	220-240 V	20

● Черный / B ○ Белый / W



↑ 100-165

∅ 60

SONAS

☞ 1 × GU10 50W | ∅ 60 × 100-165 мм

C033WL-01WB	220-240 V	20
-------------	-----------	----

● Черно-белый / WB



↑ 100-165

∅ 60



LIPARI

Lipari — серия лаконичных и элегантных светильников, выполненных в черном и белом цвете. Корпус светильников имеет косой срез, что в сочетании с утопленной в глубине корпуса лампой дает визуальный комфорт для наблюдателя. В светильниках серии рекомендуется использовать лампы Voltega (art. 7060/7061) мощностью 7W и углом рассеивания 38°. Диммируемые версии ламп — art. 7108/7109.



Артикул	Напряжение	IP
C025CL-01B	220-240 V	20
C025CL-01W	220-240 V	20

● Черный / B ○ Белый / W

LIPARI

☞ 1 × GU10 50W | Ø 67 × 230 мм



↑ 230

Ø 67

LIPARI

☞ 1 × GU10 50W | Ø 67 × 350 мм



↑ 350

Ø 67

C026CL-01B	220-240 V	20
C026CL-01W	220-240 V	20

● Черный / B ○ Белый / W



VELA

Благодаря эргономичному внешнему виду и возможности регулировать высоту светильники Vela можно вписать практически в любой интерьер. В светильниках серии рекомендуется использовать лампы Voltega (art. 7060/7061) мощностью 7W и углом рассеивания 38°. Диммируемые версии ламп — art. 7108/7109.



VELA

☞ 1 × GU10 50W | Ø 67 × 350-1750 мм



↑ 350-1750

Ø 67

Артикул	Напряжение	IP
P026PL-01B	220-240 V	20
P026PL-01W	220-240 V	20

● Черный / B ○ Белый / W

VELA

☞ 1 × GU10 50W | Ø 67 × 470-1870 мм



↑ 470-1870

Ø 67

Артикул	Напряжение	IP
P027PL-01B	220-240 V	20
P027PL-01W	220-240 V	20

● Черный / B ○ Белый / W





ELTI

Потолочные накладные светильники с одним или двумя плафонами. Лампы устанавливаются в плафонах-цилиндрах, закрепленных на вертикальной планке. Конструкция обеспечивает гибкую регулировку светового потока каждого из источников на 360° в горизонтальной плоскости и на 180° в вертикальной. Светильники рекомендуется использовать с лампами Voltega (art. 7060/7061) мощностью 7W и углом рассеивания 38°. Диммируемые версии ламп — art. 7108/7109.



ELTI

1 × GU10 50W | 200-280 × 200 × 53 мм

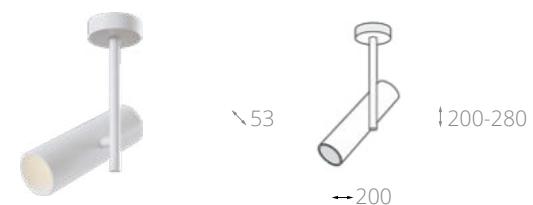

Артикул	Напряжение	IP
C020CL-01B	220-240 V	20
C020CL-01W	220-240 V	20

● Черный / B ○ Белый / W

ELTI

2 × GU10 50W | 770 × 200 × 53 мм

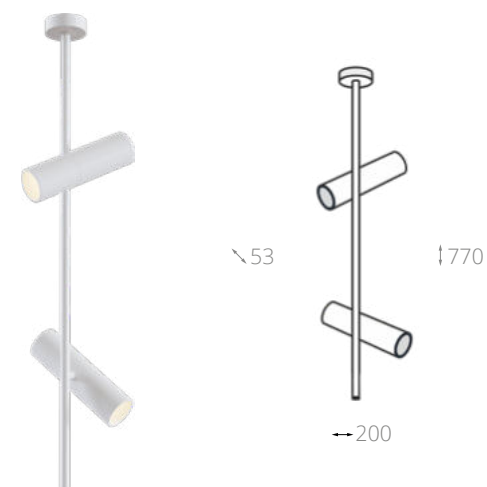

C021CL-02B	220-240 V	20
C021CL-02W	220-240 V	20

● Черный / B ○ Белый / W

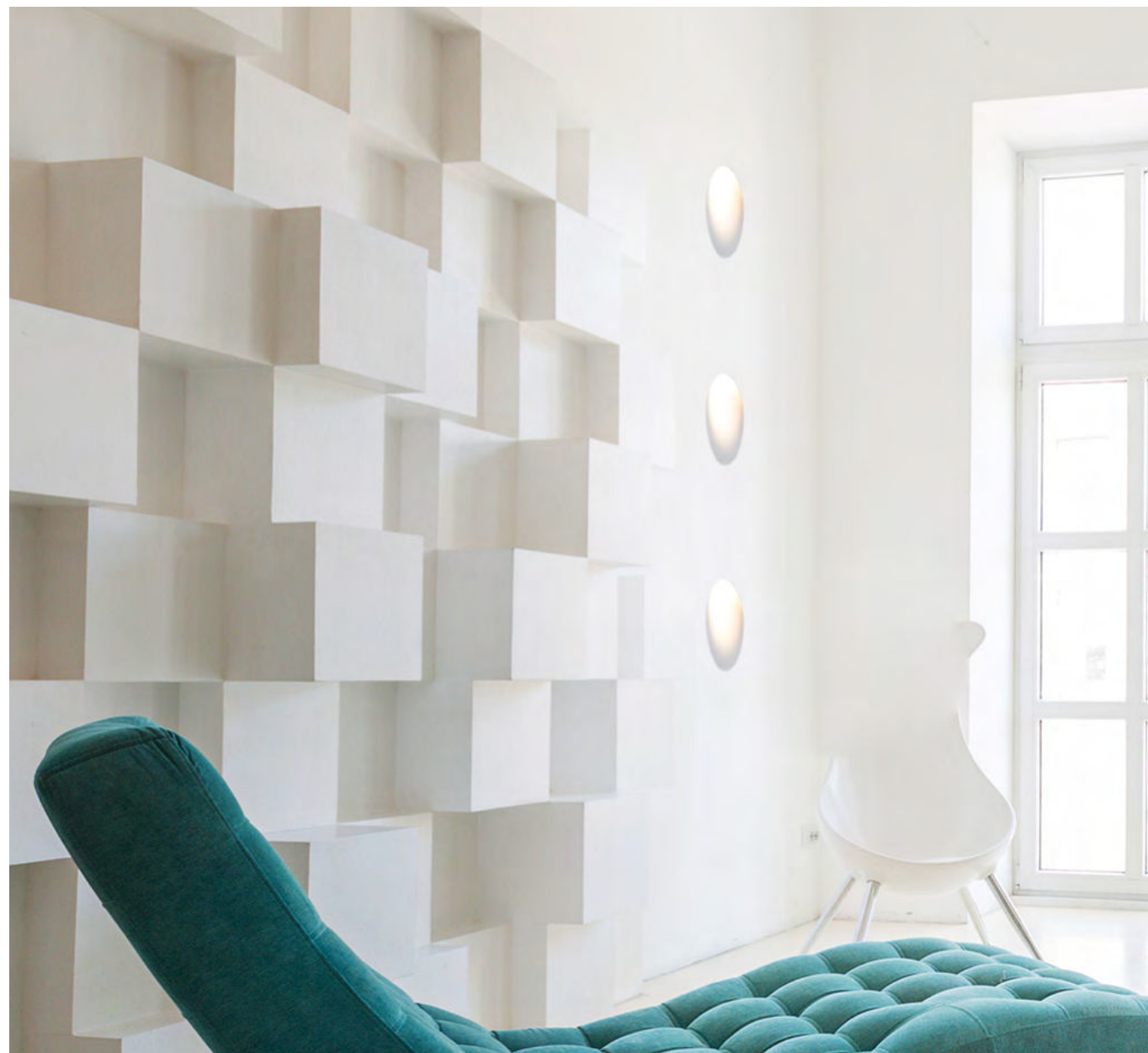

GYPS MODERN

Серия встраиваемых светильников с современным дизайном корпуса и возможностью легкой интеграции в архитектуру освещаемого пространства. Разнообразие размеров, форм и световых эффектов позволяет без труда подобрать необходимую для реализации проекта модель. Светильники изготовлены из гипса с возможностью окрашивания. В качестве источника света рекомендуется использовать лампы Voltega (art. 7060/7061) мощностью 7W и углом рассеивания 38°. Диммируемые версии ламп — art. 7108/7109.



Артикул	Напряжение	IP
DL002-1-01-W	220-240 V	20

GYPS MODERN

1 × GU10 35W | Ø 130 × 150 мм



○ Белый / W

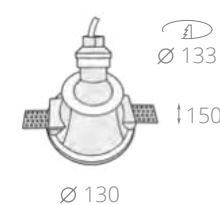

GYPS MODERN

1 × GU10 35W | Ø 121 × 110 мм



○ Белый / W

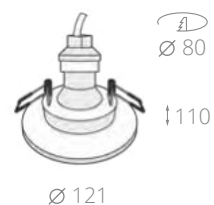

GYPS MODERN

1 × GU10 35W | Ø 110 × 122 мм



○ Белый / W

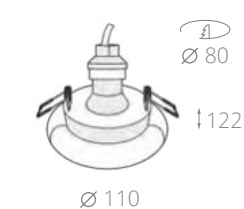

GYPS MODERN

1 × GU10 35W | 135 × 120 × 120 мм



DL001-1-01-W

220-240 V

20

○ Белый / W

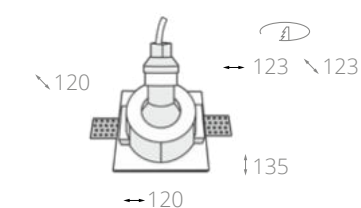

Артикул	Напряжение	IP
DL005-1-01-W	220-240 V	20

GYPS MODERN

☞ 1 × GU10 35W | 114 × 122 × 122 мм



DL007-1-01-W	220-240 V	20
--------------	-----------	----

GYPS MODERN

☞ 1 × GU10 35W | 115 × 100 × 100 мм

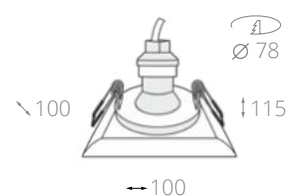

DL002-1-02-W	220-240 V	20
--------------	-----------	----

GYPS MODERN

☞ 2 × GU10 35W | 110 × 230 × 120 мм

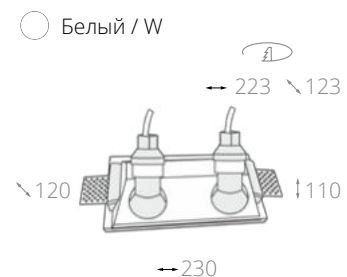

DL012-1-01W	220-240 V	20
-------------	-----------	----

GYPS MODERN

☞ 1 × GU10 30W | 180 × 120 × 91 мм

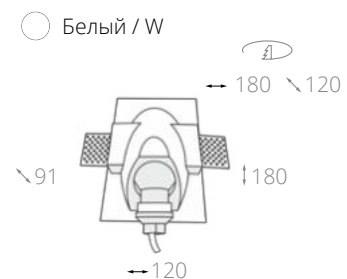

DL011-1-01W	220-240 V	20
-------------	-----------	----

GYPS MODERN

☞ 1 × GU10 30W | 250 × 210 × 75 мм

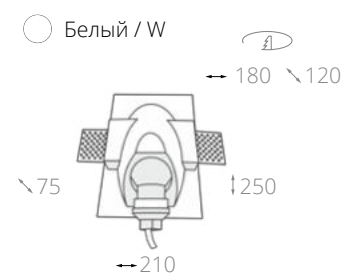

CONIK GYPS

Компактные потолочные светильники с простыми, но популярными формами и размерами корпусов. Дополнительным преимуществом является материал, из которого они изготовлены. Гипс открывает возможности для творчества и самовыражения: его можно окрасить в любой цвет. В качестве источника света в светильниках серии рекомендуется использовать лампы Voltega (art. 7060/7061) мощностью 7W и углом рассеивания 38°. Диммируемые версии ламп — art. 710w109.





Артикул	Напряжение	IP
C003CW-01W	220-240 V	20

CONIK GYPS

☞ 1 × GU10 30W | Ø 70 × 110 мм

○ Белый / W



CONIK GYPS

☞ 1 × GU10 30W | Ø 70 × 170 мм

Артикул	Напряжение	IP
C004CW-01W	220-240 V	20

○ Белый / W

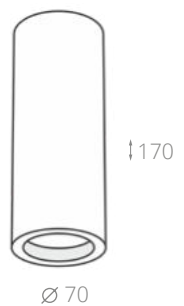

CONIK GYPS

☞ 1 × GU10 30W | Ø 110 × 135 мм

Артикул	Напряжение	IP
C001CW-01W	220-240 V	20

○ Белый / W



Артикул	Напряжение	IP
C005CW-01W	220-240 V	20

CONIK GYPS

☞ 1 × GU10 30W | 110 × 70 × 70 мм

○ Белый / W

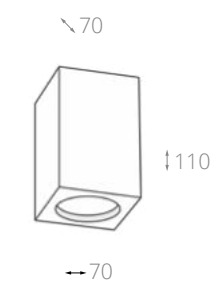

CONIK GYPS

☞ 1 × GU10 30W | 170 × 70 × 70 мм

Артикул	Напряжение	IP
C006CW-01W	220-240 V	20

○ Белый / W

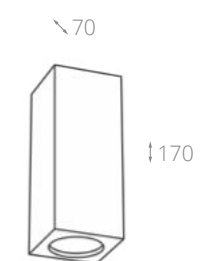

CONIK GYPS

☞ 1 × GU10 30W | 135 × 110 × 110 мм

Артикул	Напряжение	IP
C002CW-01W	220-240 V	20

○ Белый / W

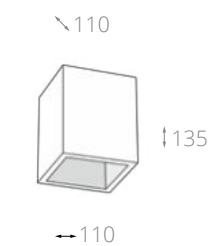

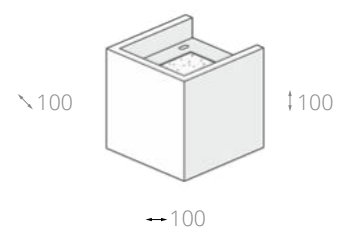

◀ **C155-WL-02-3W-W**
 LED 6W
 580 lm, 3000 K, ν , 120 °
 220-240 V, IP20
 100 × 100 × 100 мм

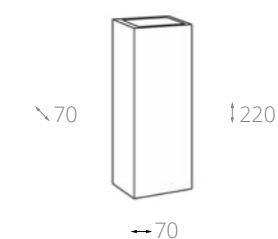

◀ **C190-WL-02-W**
 LED 2 × G9 5W
 220-240 V, IP20
 220 × 70 × 70 мм

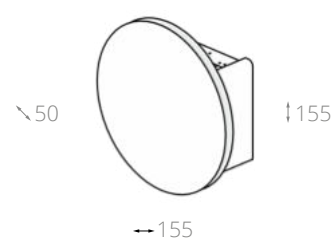

▲ **C123-WL-02-3W-W**
 LED 6W
 580 lm, 3000 K, >70 Ra, 120 °
 220-240 V, IP20
 155 × 155 × 50 мм

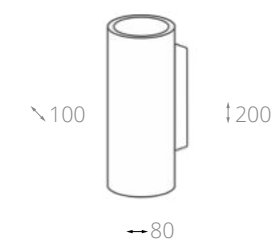

▲ **C191-WL-02-W**
 LED 2 × GU10 5W
 220-240 V, IP20
 200 × 80 × 100 мм

PARMA

Серия светильников для декоративной подсветки с различными световыми эффектами, которые с легкостью можно интегрировать в освещаемое пространство. Гипсовый корпус обладает высокой эластичностью и прочностью. Светильники можно окрашивать. В качестве источников света в моделях C123-WL-02-3W-W и C155-WL-02-3W-W используется LED-модуль, а в моделях C190-WL-02-W и C191-WL-02-W рекомендовано использовать LED-лампы Voltega.



○ Белый / W

LENS

Изящный, неподвластный времени дизайн светильников станет изысканным украшением освещаемого интерьера. Не менее впечатляющие и световые эффекты стали возможны благодаря новейшей стеклянной линзе в конструкции. В качестве источника света используется мощный COB-светодиод. Корпус светильников изготовлен из литого алюминия и выкрашен в матовый черный и белый цвета.



Артикул	Световой поток	ССТ	Индекс цветопередачи	Угол рассеивания	Напряжение	IP
LENS LED 8W 80 × 80 × 138 мм						
MOD072WL-L8B3K	950 lm	3000 K	>80 Ra	75	220-240 V	54
MOD072WL-L8W3K	950 lm	3000 K	>80 Ra	75	220-240 V	54

● Черный / B ○ Белый / W

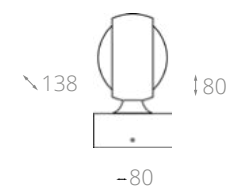

Артикул	Световой поток	ССТ	Индекс цветопередачи	Угол рассеивания	Напряжение	IP
LENS LED 8W Ø 90 × 330 мм						
MOD072CL-L8B3K	750 lm	3000 K	>80 Ra	75	220-240 V	20
MOD072CL-L8W3K	750 lm	3000 K	>80 Ra	75	220-240 V	20

● Черный / B ○ Белый / W



Артикул	Световой поток	ССТ	Индекс цветопередачи	Угол рассеивания	Напряжение	IP
LENS LED 8W 1000 × 90 × 106 мм						
MOD072PL-L8B3K	750 lm	3000 K	>80 Ra	75	220-240 V	20
MOD072PL-L8W3K	750 lm	3000 K	>80 Ra	75	220-240 V	20

● Черный / B ○ Белый / W

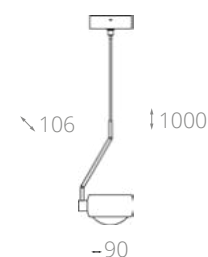

ZON









Непревзойденное качество света без затемнений всей площади светильников ZON. Модели серии представлены в пяти размерах, черном и белом цвете и проектировались специально для освещения офисов. В качестве источников света использованы мощные SMD-светодиоды с цветовой температурой 4000К. Высокий индекс цветопередачи и отсутствие пульсации защитят глаза и предотвратят чувство усталости. Отличительная особенность светильников Zon (art. C032CL-L96W4K, C032CL-L96B4K, C032CL-L48B4K, C032CL-L48W4K) – возможность подвешного монтажа при помощи универсального крепления C032C-03, входящего в состав серии.

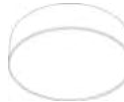

● Черный / B ○ Белый / W

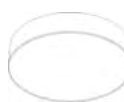

◀ C032C-03-B
C032C-03-W
∅ 180 × 550-2000

Артикул	Световой поток	ССТ	Индекс цветопередачи	Угол рассеивания	Напряжение	IP
ZON						
☞ LED 12W ∅ 120 × 55 мм						
C032CL-L12B4K	1300 lm	4000 K	>90 Ra	120	175-240 V	22
C032CL-L12W4K	1300 lm	4000 K	>90 Ra	120	175-240 V	22
● Черный / B ○ Белый / W						
						
						
∅ 120						
ZON						
☞ LED 32W ∅ 220 × 55 мм						
C032CL-L32B4K	3100 lm	4000 K	>90 Ra	120	175-240 V	22
C032CL-L32W4K	3100 lm	4000 K	>90 Ra	120	175-240 V	22
● Черный / B ○ Белый / W						
						
						
∅ 220						
ZON						
☞ LED 34W ∅ 300 × 55 мм						
C032CL-L43B4K	3900 lm	4000 K	>90 Ra	120	175-240 V	22
C032CL-L43W4K	3900 lm	4000 K	>90 Ra	120	175-240 V	22
● Черный / B ○ Белый / W						
						
						
∅ 300						
ZON						
☞ LED 44W ∅ 400 × 55 мм						
C032CL-L48B4K	4200 lm	4000 K	>90 Ra	120	175-240 V	22
C032CL-L48W4K	4200 lm	4000 K	>90 Ra	120	175-240 V	22
● Черный / B ○ Белый / W						
						
						
∅ 400						
ZON						
☞ LED 96W ∅ 600 × 55 мм						
C032CL-L96B4K	9500 lm	4000 K	>90 Ra	120	175-240 V	22
C032CL-L96W4K	9500 lm	4000 K	>90 Ra	120	175-240 V	22
● Черный / B ○ Белый / W						
						
						
∅ 600						

IOS 176

Серия компактных настенных светильников для локальной подсветки в спальнях и гостиничных номерах. Конструкцией предусмотрено два светодиодных источника света, которые можно включать совместно или раздельно. Благодаря поворотному механизму регулируется направление светового потока. Мягкая подсветка создает комфортную расслабляющую атмосферу. Серия представлена моделями с круглым и квадратным корпусом в черном и белом цвете.



IOS 176

LED 9W | 140 × 140 × 65 мм



Артикул	Световой поток	ССТ	Индекс цветопередачи	Угол рассеивания	Напряжение	IP
C176-WL-01-6W-B	540 lm	3000 K	>70 Ra	45 °	220-240 V	20
C176-WL-01-6W-W	540 lm	3000 K	>70 Ra	45 °	220-240 V	20

● Черный / B ○ Белый / W



IOS 176

LED 9W | 130 × 130 × 65 мм



C175-WL-01-6W-B	540 lm	3000 K	>70 Ra	45 °	220-240 V	20
C175-WL-01-6W-W	540 lm	3000 K	>70 Ra	45 °	220-240 V	20

● Черный / B ○ Белый / W



MIRAX

Сфокусированный световой поток, минималистичный дизайн и функциональность – главные черты, характеризующие накладные настенные светильники серии Mirax. Корпус изготовлен из металла и окрашен в белый, черный и никелевый цвета. Поворотный механизм позволяет регулировать положение плафона, фиксируя свет в нужном направлении. В качестве источников света использован LED-модуль теплого спектра. Светильники спроектированы специально для использования в спальнях и гостиничных номерах.



MIRAX

LED 3W | 70-85 × 63 × 70 мм

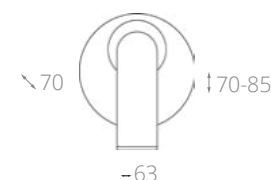

Артикул	Световой поток	ССТ	Индекс цветопередачи	Угол рассеивания	Напряжение	IP
C038WL-L3B3K	150 lm	3000 K	>80 Ra	30	220-240 V	20
C038WL-L3W3K	150 lm	3000 K	>80 Ra	30	220-240 V	20

● Черный / B ○ Белый / W

MIRAX

LED 3W | 65-85 × 63 × 65 мм

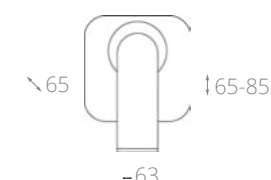

C039WL-L3B3K	150 lm	3000 K	>80 Ra	30	220-240 V	20
C039WL-L3W3K	150 lm	3000 K	>80 Ra	30	220-240 V	20

● Черный / B ○ Белый / W

MIRAX

LED 3W | 86 × 75 × 86 мм

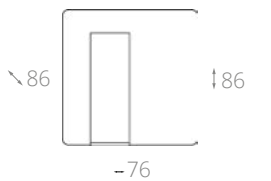

C040WL-L3B3K	150 lm	3000 K	>80 Ra	30	220-240 V	20
C040WL-L3N3K	150 lm	3000 K	>80 Ra	30	220-240 V	20
C040WL-L3W3K	150 lm	3000 K	>80 Ra	30	220-240 V	20

● Черный / B ● Никель / N ○ Белый / W

MIRAX

LED 3W | 186 × 65 × 70 мм

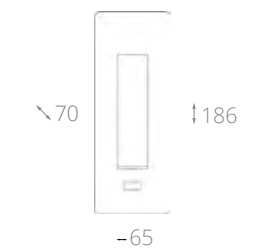

C041WL-L3B3K	150 lm	3000 K	>80 Ra	30	220-240 V	20
C041WL-L3W3K	150 lm	3000 K	>80 Ra	30	220-240 V	20

● Черный / B ○ Белый / W



▲
C031WL-L8B3K
LED 8W
500 lm, 3000 K, >80 Ra, 36 °
220-240 V, IP20
50 × 77 × 300 мм



▲
C031WL-L8W3K
LED 8W
500 lm, 3000 K, >80 Ra, 36 °
220-240 V, IP20
50 × 77 × 300 мм

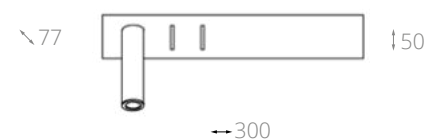

COMODO

Настенные прикроватные светильники с двумя встроенными источниками света. Локальная подсветка позволит осветить книгу или журнал, а рассеянная создаст атмосферу непринужденности. Светильник управляется выключателями, расположенными на корпусе. В качестве обоих источников света использованы встроенные светодиоды теплого спектра.



● Черный / B ○ Белый / W

STEM

Безупречное исполнение и стильный дизайн светильников Stem никого не оставит равнодушным. Благодаря гибкому стержню направление светового потока регулируется в любом направлении. Встроенные SMD-светодиоды с температурой 3000K излучают теплый ламповый свет, что добавляет в атмосферу освещаемого пространства тепло и комфорт.



STEM

LED 3W | 470 × 31 × 100 мм



Артикул	Световой поток	CCT	Индекс цветопередачи	Угол рассеивания	Напряжение	IP
C035WL-L3B3K	150 lm	3000 K	>80 Ra	120 °	100-240 V	20
C035WL-L3CH3K	150 lm	3000 K	>80 Ra	120 °	100-240 V	20
C035WL-L3W3K	150 lm	3000 K	>80 Ra	120 °	100-240 V	20

● Черный / B ● Хром / CH ○ Белый / W

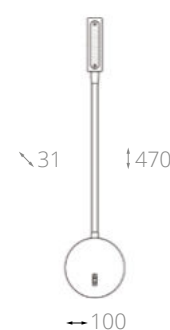

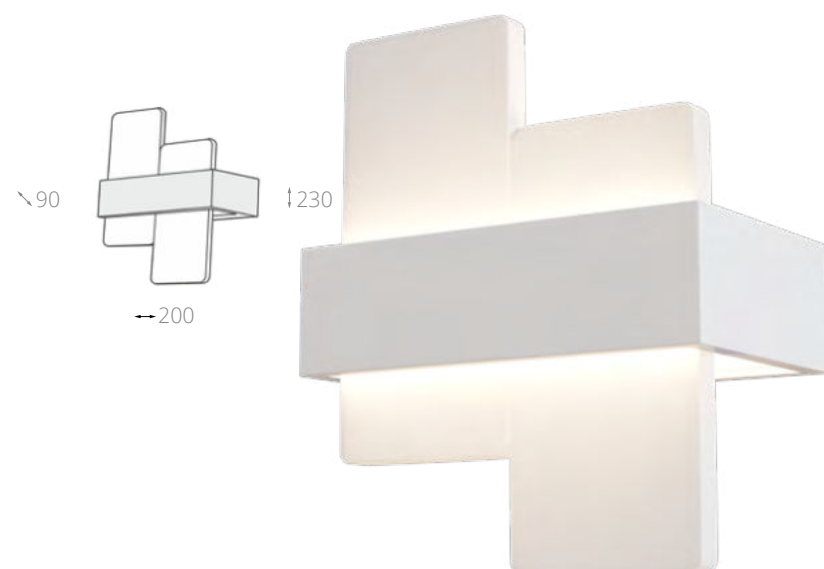

◀ **C817WL-L10W**
 LED 10W
 900 lm, 3000 K, >80 Ra, 120 °
 220-240 V, IP20
 230 × 200 × 90 мм

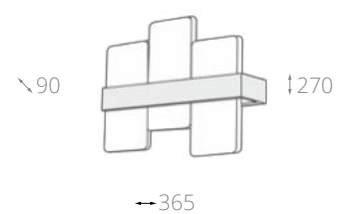

◀ **C817WL-L12W**
 LED 12W
 1000 lm, 3000 K, >80 Ra, 120 °
 220-240 V, IP20
 270 × 365 × 90 мм

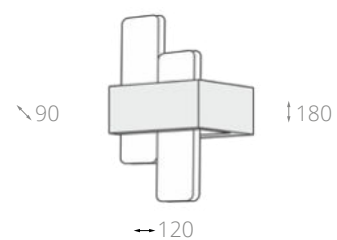

▲ **C817WL-L6W**
 LED 6W
 450 lm, 3000 K, >80 Ra, 120 °
 220-240 V, IP20
 180 × 120 × 90 мм

MIX

Облик светильников серии сформирован ритмической композицией из прямоугольных пластин, которые выполняют роль отражателя. Благодаря такой конструкции светильники излучают мягкий приглушенный свет. Арматура выполнена из металла. Рассеиватель из акрила защищает интегрированный LED-модуль. Модели представлены в трех размерах с разной мощностью и световым потоком.



○ Белый / W





▲
C043WL-L16W3K
 LED 16W
 800 lm, 3000 K, >80 Ra, 120 °
 100-260 V, IP20
 160 × 70 × 270 мм

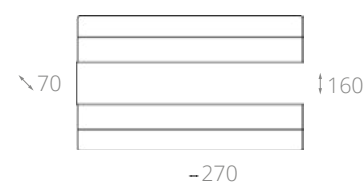

▲
C043WL-L24W3K
 LED 24W
 1200 lm, 3000 K, >80 Ra, 120 °
 100-260 V, IP20
 160 × 70 × 365 мм

ENCANTO

Будучи единым целым с архитектурой, но при этом дополняя ее собственной индивидуальностью, настенные светильники обладают специально спроектированным корпусом, который отражает и рассеивает свет интегрированного LED-модуля. В качестве материала арматуры использован металл, окрашенный в белый цвет, а рассеиватель изготовлен из акрила. Модели серии представлены в двух размерах с разной потребляемой мощностью и световым потоком.



○ Белый / W



▲
C042WL-L13W3K
 LED 13W
 850 lm, 3000 K, >80 Ra, 120 °
 100-260 V, IP20
 160 × 70 × 285 мм

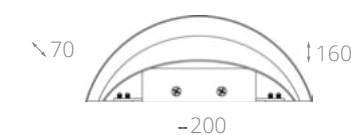

▲
C042WL-L7W3K
 LED 7W
 350 lm, 3000 K, >80 Ra, 120 °
 100-260 V, IP20
 160 × 70 × 200 мм

MIRTO

Дизайн, опережающий время, и чистые архитектурные формы характеризуют настенные светильники серии Mirto. Корпус, выкрашенный в белый цвет, изготовлен из металла и акрила. В качестве источника света использованы интегрированные SMD-светодиоды теплого спектра. Модели серии представлены в двух размерах с разной потребляемой мощностью и световым потоком.



○ Белый / W

EVERETT

Серия минималистичных настенных светильников. Возможность вертикального или горизонтального монтажа. Опаловый рассеиватель из поликарбоната делает свечение от SMD-светодиодов мягким и равномерным. Выбор размеров и цветовых температур позволяют использовать светильники в интерьерах квартир, загородных домов или как дополнение к основному освещению в офисах.



EVERETT

LED 6W | 50 × 240 × 105 мм

Артикул	Световой поток	ССТ	Индекс цветопередачи	Угол рассеивания	Напряжение	IP
C815WL-L6W	530 lm	3000 K	>80 Ra	120 °	220-240 V	20
C815WL-L6W4K	580 lm	4000 K	>80 Ra	120 °	220-240 V	20

Белый / W

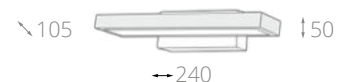

EVERETT

LED 12W | 50 × 405 × 105 мм

C815WL-L12W	1200 lm	3000 K	>80 Ra	120 °	220-240 V	20
C815WL-L12W4K	1350 lm	4000 K	>80 Ra	120 °	220-240 V	20

Белый / W



EVERETT

LED 18W | 50 × 570 × 105 мм

C815WL-L18W	1550 lm	3000 K	>80 Ra	120 °	220-240 V	20
C815WL-L18W4K	1600 lm	4000 K	>80 Ra	120 °	220-240 V	20

Белый / W



▲ C177WL-L12W

LED 18W
1650 lm, 3100 K, >80 Ra, 150 °
220-240 V, IP20
60 × 535 × 80 мм



TONI

Серия линейных светильников, отличающихся необычной геометрией корпуса. Направленный под углом световой поток, возможность выбора мощности и длины делают модели серии незаменимым инструментом для разного рода подсветки. В качестве источника света используются линейные LED-модули, обеспечивающие равномерное яркое свечение. Рассеиватель изготовлен из матового акрила.



Белый / W



▲ C177WL-L8W

LED 12W
1150 lm, 3100 K, >80 Ra, 150 °
220-240 V, IP20
60 × 370 × 80 мм

TRAME

Каждый светильник серии Trame можно рассматривать как самостоятельный арт-объект. Они станут стильным декором для оформления интерьера. Арматура выполнена из металла. В качестве источника света используется LED-модуль. Модели представлены в белом и черном цвете.



Артикул	Световой поток	CCT	Индекс цветопередачи	Угол рассеивания	Напряжение	IP
C808WL-L3B	150 lm	3000 K	>80 Ra	90 °	220-240 V	20
C808WL-L3W	150 lm	3000 K	>80 Ra	90 °	220-240 V	20

Черный / B Белый / W

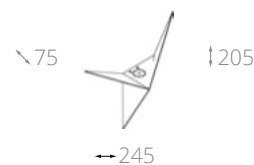

TRAME

LED 3W | 205 × 245 × 75 мм



C804WL-L12W	400 lm	3000 K	>80 Ra	360 °	220-240 V	20
--------------------	--------	--------	--------	-------	-----------	----

Белый / W

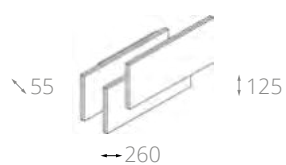

TRAME

LED 12W | 125 × 260 × 55 мм



C806WL-L5B	380 lm	3000 K	>80 Ra	300 °	220-240 V	20
C806WL-L5W	380 lm	3000 K	>80 Ra	300 °	220-240 V	20

Черный / B Белый / W

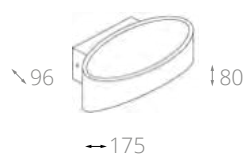

TRAME

LED 5W | 80 × 175 × 96 мм



C805WL-L7B	380 lm	3000 K	>80 Ra	360 °	220-240 V	20
C805WL-L7W	380 lm	3000 K	>80 Ra	360 °	220-240 V	20

Черный / B Белый / W

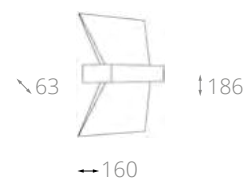

TRAME

LED 7W | 186 × 160 × 63 мм



VILORA

Серия настенных светильников для декоративной подсветки. Интегрированные линейные LED-модули обеспечивают равномерное яркое свечение. Рассеиватель изготовлен из матового акрила. Арматура выполнена из фактурного металла. Модели представлены в двух размерах с разной мощностью и световым потоком.



Артикул	Световой поток	CCT	Индекс цветопередачи	Угол рассеивания	Напряжение	IP
C937-WL-01-12W-N	850 lm	4000 K	>80 Ra	120 °	220-240 V	20

VILORA

LED 12W | 70 × 316 × 50 мм

Серый / N

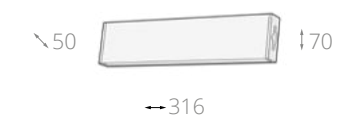

VILORA

LED 18W | 70 × 602 × 50 мм

Серый / N



HYGGE

Серия светильников Hygge подарит хорошее настроение и добавит в интерьер функциональности. Их дизайн лаконичен, а детали содержат отсылку к ретро-стилю. Встроенные светодиоды закрыты опаловым рассеивателем, благодаря чему светильники излучают мягкий рассеянный свет. Светильники хорошо впишутся в минималистичные интерьеры.



HYGGE

LED 6W | 120 × 131 × 151 мм

Артикул	Световой поток	CCT	Индекс цветопередачи	Угол рассеивания	Напряжение	IP
MOD047WL-L5B3K	210 lm	3000 K	>80 Ra	180 °	220-240 V	20
MOD047WL-L5W3K	210 lm	3000 K	>80 Ra	180 °	220-240 V	20

● Черный / B ○ Белый / W



HYGGE

LED 6W | 274-1224 × 131 × 151 мм

MOD047PL-L5B3K	210 lm	3000 K	>80 Ra	180 °	220-240 V	20
MOD047PL-L5W3K	210 lm	3000 K	>80 Ra	180 °	220-240 V	20

● Черный / B ○ Белый / W

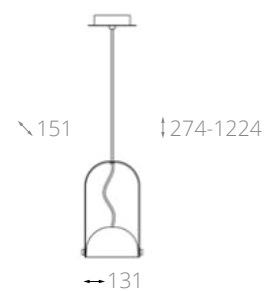

HYGGE

LED 6W | 300 × 131 × 151 мм

MOD047TL-L5B3K	210 lm	3000 K	>80 Ra	180 °	220-240 V	20
MOD047TL-L5W3K	210 lm	3000 K	>80 Ra	180 °	220-240 V	20

● Черный / B ○ Белый / W

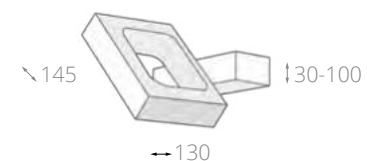
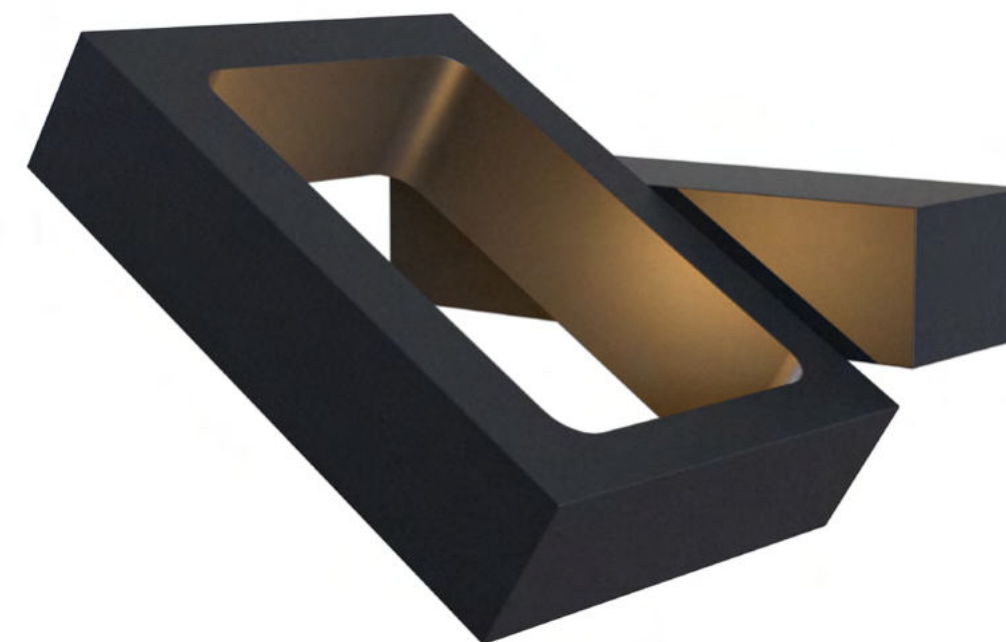
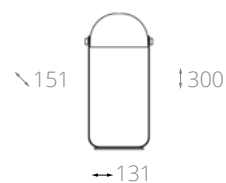

▲
C028WL-L6B
LED 6W
430 lm, 3200 K, >80 Ra, 340 °
220-240 V, IP20
30-100 × 130 × 145 мм

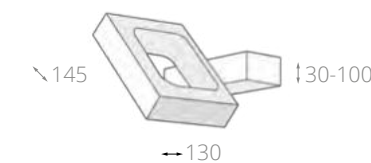
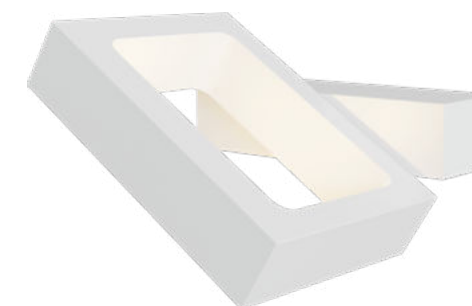

FLO

Декоративный световой эффект достигается за счет отраженного от поверхности стены света и контражной засветки части корпуса. Благодаря поворотному механизму оптическую часть можно вращать на 180°, регулируя положение интегрированного LED-модуля и изменяя геометрию самого светильника. Модели серии представлены в белом и черном цвете.



● Черный / B ○ Белый / W

▲
C028WL-L6W
LED 6W
430 lm, 3200 K, >80 Ra, 340 °
220-240 V, IP20
30-100 × 130 × 145 мм

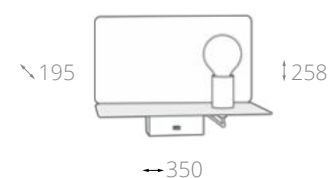

▲
C182-TL-01-B
1 × E27 60W
220-240 V, IP20
258 × 350 × 195 мм

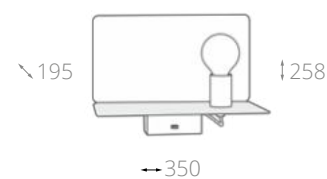

▲
C182-TL-01-W
1 × E27 60W
220-240 V, IP20
258 × 350 × 195 мм

RACK

Функционал светильников серии Rack не имеет границ. Лаконичный рациональный дизайн моделей совмещает в себе красоту и комфорт. В конструкцию входит светильник, книжная полка и USB зарядное устройство. Корпус изготовлен из металла с устойчивой к износу порошковой краской черного или белого цвета. Для зрительного комфорта рекомендуется использовать лампы с матовой колбой.



● Черный / B ○ Белый / W

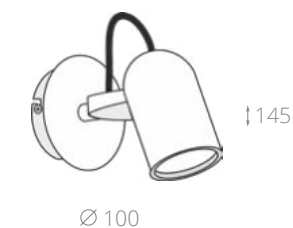

◀ **SP311-CW-01-N**
1 × GU10 50W
220-240 V, IP20
Ø 100 × 145 мм

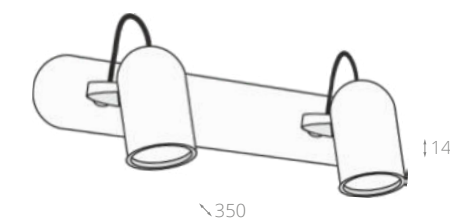

▲
SP311-CW-02-N
2 × GU10 50W
220-240 V, IP20
145 × 65 × 350 мм

ALCOR

Функциональные светильники для локальной интерьерной подсветки, обладают компактным никелированным корпусом из металла. Благодаря поворотному кронштейну можно регулировать направление светового потока. Модели серии представлены в двух размерах с разным количеством плафонов. В качестве источника света в светильниках серии рекомендуется использовать лампы Voltega (art. 7060/7061) мощностью 7W и углом рассеивания 38°. Диммируемые версии ламп — art. 7108/7109.



● Никель / N

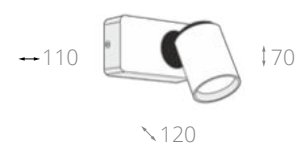

▲ SP317-CW-01-W
 ⚡ 1 × GU10 35W
 220-240 V, IP20
 70 × 110 × 120 мм

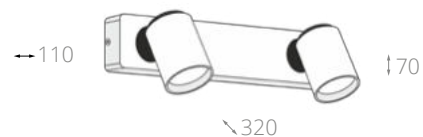

▲ SP317-CW-02-W
 ⚡ 2 × GU10 35W
 220-240 V, IP20
 70 × 110 × 320 мм

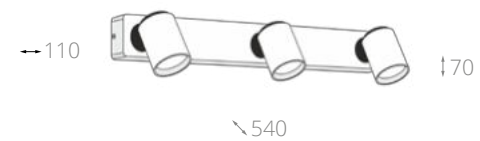
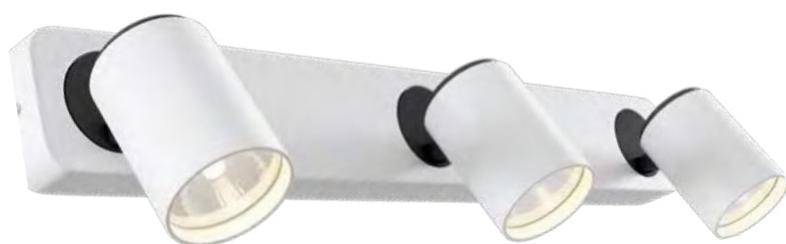

▲ SP317-CW-03-W
 ⚡ 3 × GU10 35W
 220-240 V, IP20
 70 × 110 × 540 мм

ALLIOT

Конструкция светильников сочетает в себе простую элегантную форму и продуманную функциональность. Металлический корпус окрашен в скомбинированные черный и белый цвета. Литой кронштейн позволяет поворачивать плафон в двух плоскостях на 350° и 90°, регулируя направление светового потока. Модели серии представлены в 3-х размерах с разным количеством плафонов. В качестве источника света рекомендуется использовать лампы Voltega (art. 7060/7061) мощностью 7W и углом рассеивания 38°. Диммируемые версии ламп — art. 7108/7109.



○ Белый / W



▲ C045CL-L9W4K
 ⚡ LED 9W 550 lm 4000 K
 Ø300 × 104 мм
 ⚡ d1=300, h=63 мм

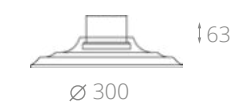

▲ P066PL-L9W4K
 ⚡ LED 9W 550 lm 4000 K
 Ø300 × 1600 мм
 ⚡ d1=300, h=63 мм

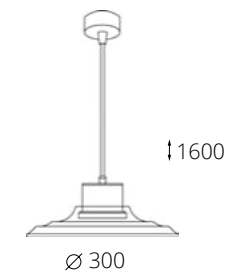

REMOUS

Серия стильных светодиодных светильников в стиле минимализм. Оригинальность дизайна серии Remous заключается в прозрачном стеклянном плафоне, по которому распределяется свет, придавая внешнему виду светильников легкости и воздушности. Основание сделано из металла. Тонкий провод подвеса регулируется по длине, позволяя расположить светильник на нужной высоте.



○ Белый / W

HARMAT

Изящный, неподвластный времени дизайн подвесных светильников станет изысканным украшением освещаемого интерьера. Благодаря многообразию цветов можно без труда подобрать светильник, удовлетворяющий всем требованиям. Они дополняют интерьер спальни, гостиной или кухни. Тонкий провод регулируется по длине, позволяя расположить светильник на нужной высоте.



HARMET

LED 5W | Ø 51 × 47-2147 мм



Артикул	Световой поток	ССТ	Индекс цветопередачи	Угол рассеивания	Напряжение	IP
P067PL-L5B3K	300 lm	3000 K	>80 Ra	32	220-240 V	20
P067PL-L5CH3K	300 lm	3000 K	>80 Ra	32	220-240 V	20
P067PL-L5G3K	300 lm	3000 K	>80 Ra	32	220-240 V	20
P067PL-L5GF3K	300 lm	3000 K	>80 Ra	32	220-240 V	20
P067PL-L5RG3K	300 lm	3000 K	>80 Ra	32	220-240 V	20
P067PL-L5W3K	300 lm	3000 K	>80 Ra	32	220-240 V	20

- Черный / B ● Хром / CH ● Золото / G
- Графит / GF ● Розовое Золото / RG ○ Белый / W

ARROW

Подвесные светильники с оригинальным корпусом черного, белого и золотого цветов. Выполненные в минималистичном стиле, светильники с легкостью впишутся в любое пространство и дополнят его своей нетривиальностью. Тонкий акцентный провод добавляет конструкции легкости и регулируется по длине, позволяя расположить светильник на нужной высоте.



ARROW

1 × GU10 40W | Ø 100 × 920-1800 мм



Артикул	Напряжение	IP
P064PL-01B	220-240 V	IP20
P064PL-01G	220-240 V	IP20
P064PL-01W	220-240 V	IP20

- Черный / B ● Золото / G ○ Белый / W

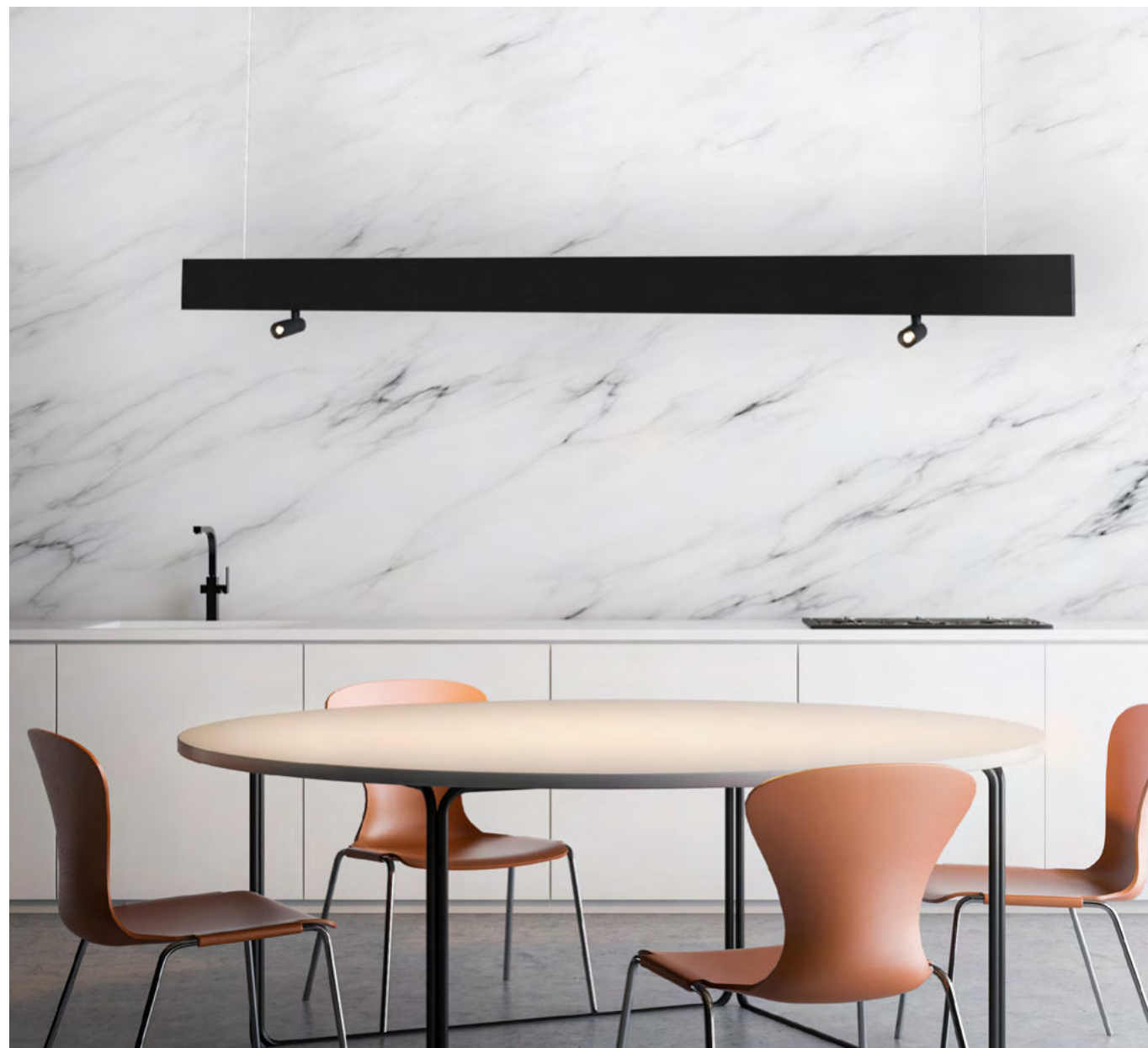

▲
P068PL-L27B4K
 LED 30W
 2200 lm, 4000 K, >80 Ra, 100°
 220-240 V, IP20
 70-2135 × 22 × 1194 мм

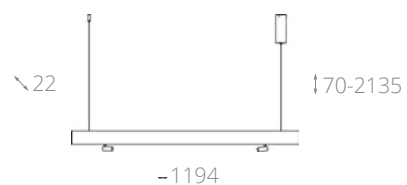

PUNTERO

Светильники серии характеризуются лаконичным дизайном и возможностью точной настройки сценариев освещения. В конструкции используются разнообразные LED-модули и оптика, обеспечивающая зрительный комфорт. Светильники, совмещающий акцентный и общий свет, являются универсальным инструментом для освещения интерьеров. Благодаря поворотным кронштейнам возможно регулировать направление светового потока акцентных прожекторов на 180° в горизонтальной и на 90° в вертикальной плоскостях. Модели представлены в черном и белом цвете. Высота подвеса регулируется длиной тросов.



● Черный / B ○ Белый / W

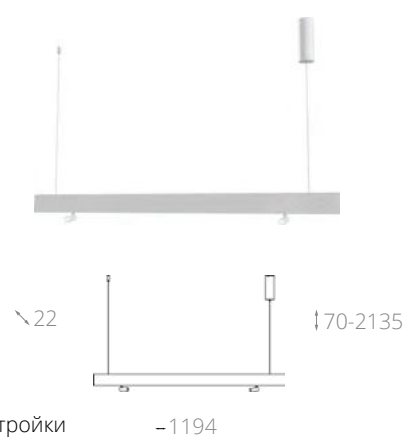

▲
P068PL-L27W4K
 LED 30W
 2200 lm, 4000 K, >80 Ra, 100°
 220-240 V, IP20
 70-2135 × 22 × 1194 мм



VINDER

Серия подвесных светодиодных светильников Vinder. Модель P050 имеет направленный, сбалансированный свет с высоким уровнем зрительного комфорта благодаря встроенным в корпус линзам. Модель P051 комплектуется матовым рассеивателем, создающим мягкое освещение. Светильники могут монтироваться подвесным или накладным способом.



Артикул	Световой поток	CCT	Индекс цветопередачи	Угол рассеивания	Напряжение	IP
VINDER LED 40W 75-2800 × 33 × 1065 мм	P050PL-L40B4K	3400 lm	4000 K	>80 Ra	25	220-240 V 20
	P050PL-L40W4K	3400 lm	4000 K	>80 Ra	25	220-240 V 20

● Черный / B ○ Белый / W

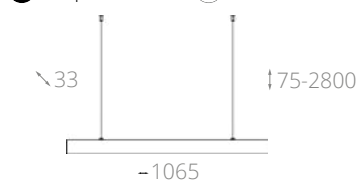

VINDER LED 40W 75-2800 × 33 × 1200 мм	P051PL-L40B4K	3200 lm	4000 K	>80 Ra	90	220-240 V 20
	P051PL-L40W4K	3200 lm	4000 K	>80 Ra	90	220-240 V 20

● Черный / B ○ Белый / W

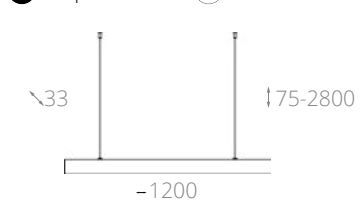

STEP

Серия подвесных светильников для освещения рабочих мест. Сбалансированный направленный и отраженный свет. В качестве источников света используются SMD-светодиоды, установленные в алюминиевом корпусе и закрытые опаловым рассеивателем. Широкий выбор параметров светильников позволит с легкостью интегрировать их в различные проекты.



STEP

LED 23W | 200-1000 × 910 × 40 мм

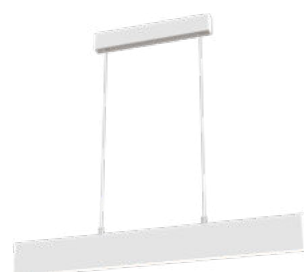

Артикул	Световой поток	ССТ	Индекс цветопередачи	Угол рассеивания	Напряжение	IP
P010PL-L23B	900 lm	3000 K	>80 Ra	120 °	220-240 V	20
P010PL-L23B4K	900 lm	4000 K	>80 Ra	120 °	220-240 V	20
P010PL-L23W	1900 lm	3000 K	>80 Ra	120 °	220-240 V	20
P010PL-L23W4K	1900 lm	4000 K	>80 Ra	120 °	220-240 V	20

● Черный / B ○ Белый / W

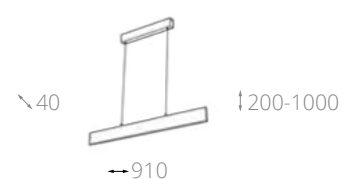

STEP

LED 30W | 200-1000 × 1185 × 40 мм

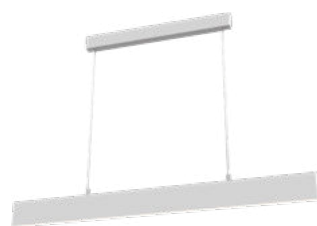

P010PL-L30B	1100 lm	3000 K	>80 Ra	120 °	220-240 V	20
P010PL-L30B4K	1100 lm	4000 K	>80 Ra	120 °	220-240 V	20
P010PL-L30W	2400 lm	3000 K	>80 Ra	120 °	220-240 V	20
P010PL-L30W4K	2400 lm	4000 K	>80 Ra	120 °	220-240 V	20

● Черный / B ○ Белый / W

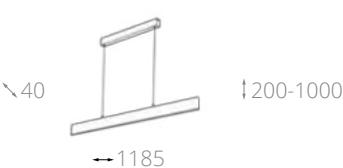

◀ P025PL-01B
1 × GU10 40W
220-240 V, IP20
Ø 60 × 839-2139 мм

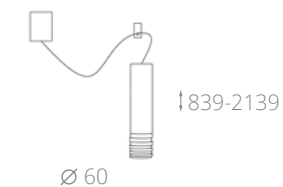

KINZO

Подвесные светильники с корпусом черного или белого цветов. Удлиненный кабель и крепление для его фиксации дают большую свободу и гибкость системе. В светильниках серии рекомендуется использовать лампы Voltega (art. 7060/7061) мощностью 7W и углом рассеивания 38°. Диммируемые версии ламп — art. 7108/7109.



● Черный / B ○ Белый / W

▲ P025PL-01W
1 × GU10 40W
220-240 V, IP20
Ø 60 × 839-2139 мм

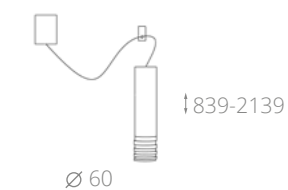



◀ P037PL-L11B4K
 LED 11W
 450 lm, 4000 K, >80 Ra, 24 °
 220-240 V, IP20
 Ø 70 × 1800 мм



▲ P037PL-L11W4K
 LED 11W
 590 lm, 4000 K, >80 Ra, 24 °
 220-240 V, IP20
 Ø 70 × 1800 мм

TORRE

Светильники серии Torre привлекают внимание просечным орнаментом в верхней части корпуса. Проходящий через него свет от встроенных светодиодов создает графичные проекции в освещаемом помещении. Светильники представлены в черном и белом цвете. Арматура выполнена из алюминия.



● Черный / B ○ Белый / W



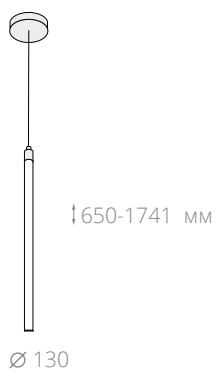

◀ P021PL-L10B
 LED 10W
 900 lm, 3000 K, >80 Ra, 360 °
 220-240 V, IP20
 Ø 130 × 650-1741 мм



▲ P021PL-L10W
 LED 10W
 900 lm, 3000 K, >80 Ra, 360 °
 220-240 V, IP20
 Ø 130 × 650-1741 мм

RAY

Едва уловимый взглядом светильник серии RAY буквально пронизывает пространство светом. Под корпусом из металла и акрила скрываются мощные SMD-светодиоды. Арматура выполнена из алюминия. Светильники окрашены в черный и белый цвета. Тонкий провод добавляет конструкции легкости и регулируется по длине, позволяя расположить светильник на нужной высоте.



● Черный / B ○ Белый / W



NEVILL

Элегантные, утонченной формы подвесные светильники серии станут стильным дополнением освещаемого интерьера. Корпус изготовлен из металла. Утопленная от края лампа и обрамляющее ее декоративное кольцо обеспечивают зрительный комфорт и предотвращают эффект ослепления. Модели серии представлены в черном и белом цвете, а также с никелированным покрытием корпуса. В качестве источника света в светильниках серии рекомендуется использовать лампы Voltega (art. 7060/7061) мощностью 7W и углом рассеивания 38°. Ди ммируемые версии ламп — art. 7108/7109.

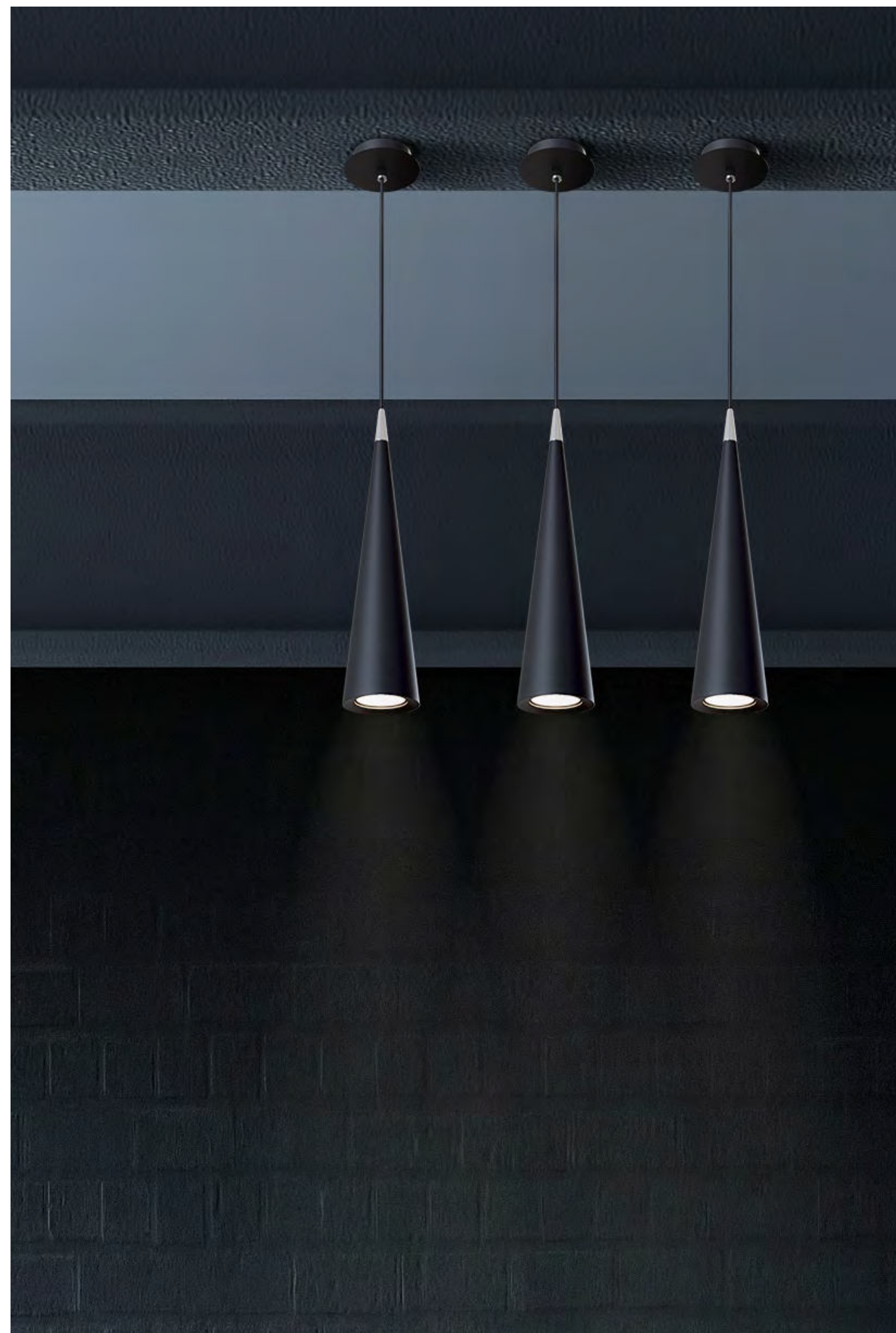

Артикул	Напряжение	IP
P318PL-01B	220-240 V	20
P318-PL-01-N	220-240 V	20
P318-PL-01-W	220-240 V	20

● Черный / B ● Никель / N ○ Белый / W

NEVILL

☞ 1 × GU10 50W | Ø 100 × 360-1580 мм



↑ 360-1580

Ø 100



SINGLE PHASE TRACK SYSTEM

Однофазная трековая система освещения.

Шинопроводы имеют плоские токопроводящие жилы, обеспечивающие наиболее стабильный контакт.
В комплект поставки каждого шинопровода входит ввод питания и заглушка.

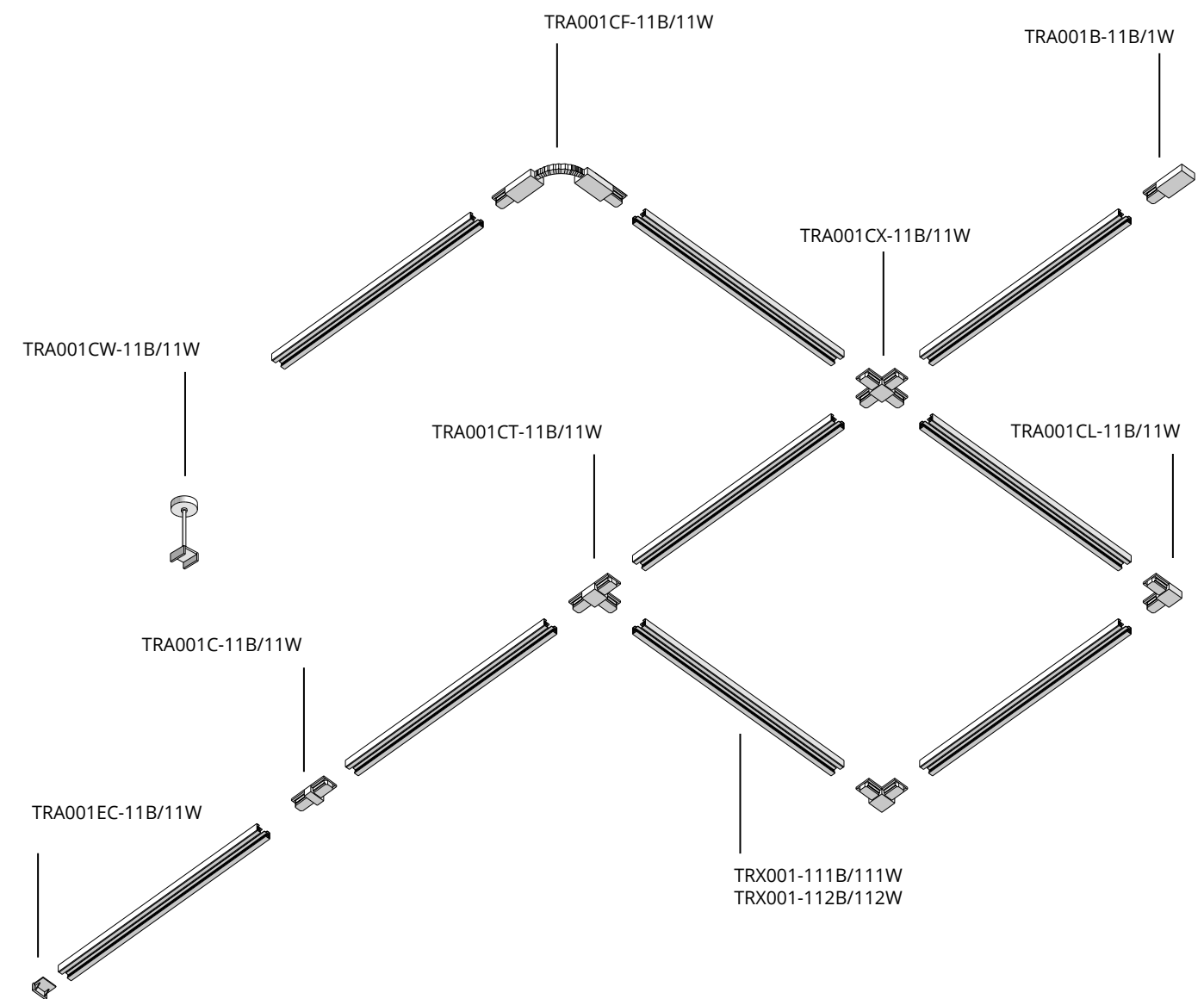

TRACKS AND ACCESSORIES

Накладной однофазный трековый шинопровод.



TRX001-111B
TRX001-111W
Однофазный трековый
шинопровод
20 × 33 × 1000 мм



TRX001-112B
TRX001-112W
Однофазный трековый
шинопровод
20 × 33 × 2000 мм

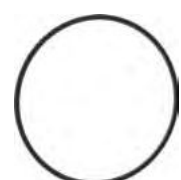

TRX002-111B
TRX002-111W
Однофазный трековый
шинопровод
1200 × 18 × 33 мм

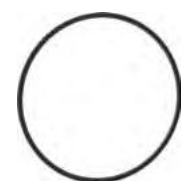

TRX003-111B
TRX003-111W
Однофазный трековый
шинопровод
1500 × 18 × 33 мм



TRA001B-11B
TRA001B-11W
Ввод питания
22 × 38 × 112 мм



TRA001C-11B
TRA001C-11W
Прямой коннектор
20 × 33 × 71 мм



TRA001CL-11B
TRA001CL-11W
Коннектор L-образный
17 × 70 × 70 мм



TRA001CT-11B
TRA001CT-11W
Коннектор T-образный
0/0 × 70 × 106 мм



TRA001CX-11B
TRA001CX-11W
Коннектор X-образный
23 × 110 × 110 мм



TRA001EC-11B
TRA001EC-11W
Заглушка
23 × 23 × 38 мм



TRA001CF-11B
TRA001CF-11W
Гибкий коннектор
20 × 35 × 280 мм



TRA001CW-11B
TRA001CW-11W
Тросовый подвес
32 × 32 × 2000 мм

Встраиваемый однофазный трековый шинопровод.



TRX004-111B
TRX004-111W
Однофазный трековый
шинопровод
20 × 60 × 1000 мм



TRX004-112B
TRX004-112W
Однофазный трековый
шинопровод
20 × 60 × 2000 мм



TRA002B-11B
TRA002B-11W
Ввод питания
20 × 60 × 117 мм



TRA002C-11B
TRA002C-11W
Прямой коннектор
20 × 60 × 80 мм



TRA002CL-11B
TRA002CL-11W
Коннектор L-образный
20 × 95 × 95 мм



TRA002CT-11B
TRA002CT-11W
Коннектор T-образный
20 × 95 × 130 мм



TRA002CX-11B
TRA002CX-11W
Коннектор X-образный
20 × 130 × 130 мм



TRA002EC-11B
TRA002EC-11W
Заглушка
20 × 60 × 37 мм

TRACK LAMPS

Светильники для однофазного трекового шинпровода.



Артикул	Напряжение	IP
TR001-1-GU10-B	220-240 V	IP20
TR001-1-GU10-W	220-240 V	IP20

TRACK

1 × GU10 50W | 186 × 57 × 96 мм

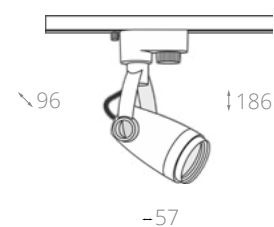

Артикул	Напряжение	IP
TR002-1-GU10-B	220-240 V	IP20
TR002-1-GU10-W	220-240 V	IP20

TRACK

1 × GU10 50W | 179 × 54 × 100 мм

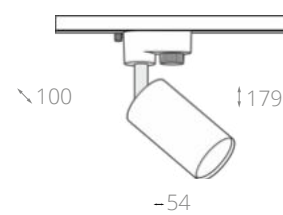

Артикул	Напряжение	IP
TR004-1-GU10-B	220-240 V	IP20
TR004-1-GU10-CH	220-240 V	IP20
TR004-1-GU10-G	220-240 V	IP20
TR004-1-GU10-GF	220-240 V	IP20
TR004-1-GU10-RG	220-240 V	IP20
TR004-1-GU10-W	220-240 V	IP20

● Черный / B ● Хром / CH ● Золото / G
● Графит / GF ● Розовое Золото / RG ○ Белый / W

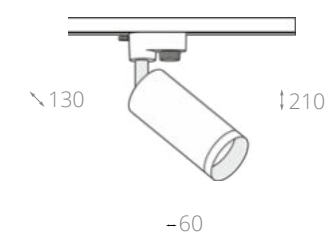

TRACK

1 × GU10 50W | 210 × 60 × 130 мм

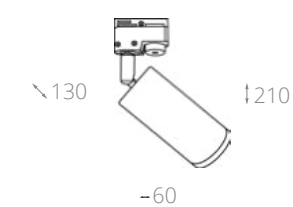

Артикул	Напряжение	IP
TR011-1-GU10-B	220-240 V	IP20
TR011-1-GU10-G	220-240 V	IP20
TR011-1-GU10-W	220-240 V	IP20

● Черный / B ● Золото / G ○ Белый / W

TRACK

1 × GU10 50W | 422 × 54 × 80 мм



Артикул	Напряжение	IP
TR010-1-GU10-B	220-240 V	IP20
TR010-1-GU10-W	220-240 V	IP20

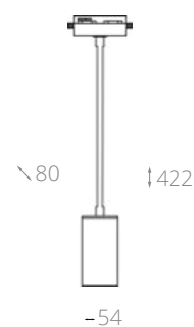

TRACK

1 × GU10 50W | Ø 60 × 400-1800 мм



Артикул	Напряжение	IP
TR008-1-GU10-B	220-240 V	IP20
TR008-1-GU10-W	220-240 V	IP20

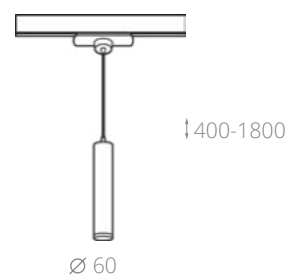

TRACK

1 × GU10 50W | 203-280 × 200 × 53 мм



Артикул	Напряжение	IP
TR005-1-GU10-B	220-240 V	IP20
TR005-1-GU10-W	220-240 V	IP20

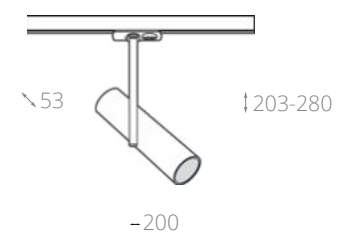

TRACK

LED 6W | 130 × 58 × 98 мм



Артикул	Световой поток	ССТ	Индекс цветопередачи	Угол рассеивания	Напряжение	IP
TR003-1-6W3K-B	450 lm	3000 K	>80 Ra	24 °	220-240 V	20
TR003-1-6W3K-W	450 lm	3000 K	>80 Ra	24 °	220-240 V	20
TR003-1-6W4K-B	480 lm	4000 K	>80 Ra	24 °	220-240 V	20
TR003-1-6W4K-W	480 lm	4000 K	>80 Ra	24 °	220-240 V	20

● Черный / B ○ Белый / W



TRACK

LED 12W | 147 × 78 × 118 мм



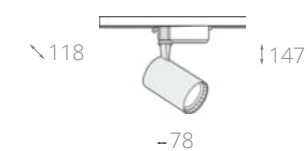

Артикул	Световой поток	ССТ	Индекс цветопередачи	Угол рассеивания	Напряжение	IP
TR003-1-12W3K-B	750 lm	3000 K	>80 Ra	24 °	220-240 V	20
TR003-1-12W3K-W	750 lm	3000 K	>80 Ra	24 °	220-240 V	20
TR003-1-12W4K-B	800 lm	4000 K	>80 Ra	24 °	220-240 V	20
TR003-1-12W4K-W	800 lm	4000 K	>80 Ra	24 °	220-240 V	20

● Черный / B ○ Белый / W





	Артикул	Напряжение	IP
TRACK LED 17W 165 × 89 × 138 мм	TR003-1-17W3K-B	950 lm 3000 K >80 Ra 24 °	220-240 V 20
	TR003-1-17W3K-W	1050 lm 3000 K >80 Ra 24 °	220-240 V 20
	TR003-1-17W4K-B	1150 lm 4000 K >80 Ra 24 °	220-240 V 20
	TR003-1-17W4K-W	1300 lm 4000 K >80 Ra 24 °	220-240 V 20

● Черный / B ○ Белый / W

TRACK LED 30W 165 × 89 × 138 мм	TR003-1-30W3K-B	2400 lm 3000 K >80 Ra 24 °	170-240 V 20
	TR003-1-30W3K-W	2400 lm 3000 K >80 Ra 24 °	170-240 V 20
	TR003-1-30W4K-B	2400 lm 4000 K >80 Ra 24 °	170-240 V 20
	TR003-1-30W4K-W	2400 lm 4000 K >80 Ra 24 °	170-240 V 20

● Черный / B ○ Белый / W



TRACK LED 12W Ø 100 × 53-89 мм	TR006-1-12W3K-B	900 lm 3000 K >80 Ra 36 °	220-240 V 20
	TR006-1-12W3K-B4K	950 lm 4000 K >80 Ra 36 °	220-240 V 20
	TR006-1-12W3K-W	950 lm 3000 K >80 Ra 36 °	220-240 V 20
	TR006-1-12W3K-W4K	1100 lm 4000 K >>90 Ra 36 °	220-240 V 20

● Черный / B ○ Белый / W



TRACK LED 18W Ø 120 × 82-111 мм	TR007-1-18W3K-B	1000 lm 3000 K >80 Ra 120 °	220-240 V 20
	TR007-1-18W3K-B4K	1100 lm 4000 K >80 Ra 120 °	220-240 V 20
	TR007-1-18W3K-W	1400 lm 3000 K >80 Ra 120 °	220-240 V 20
	TR007-1-18W3K-W4K	1500 lm 4000 K >80 Ra 120 °	220-240 V 20

● Черный / B ○ Белый / W



MAGNETIC TRACK SYSTEM

Магнитная трековая система освещения 48V

Новая магнитная трековая система освещения Maytoni сочетает в себе эстетику и удобство: токоведущие жилы не видны пользователю, а шинопровод можно резать в любом месте.



TRACKS AND ACCESSORIES

Накладной магнитный трековый шинопровод



TRX004-211B
Накладной магнитный
шинопровод
80 × 38 × 1000 мм



TRX004-212B
Накладной магнитный
шинопровод
80 × 38 × 2000 мм

Комплектующие для накладного магнитного шинопровода



TRA004C-21S
Прямой коннектор
80 × 2 × 34 мм



TRA004CL-21B
Угловой коннектор
80 × 89 × 89 мм



TRA004ICL-21B
Угловой коннектор внутренний
38 × 100 × 100 мм



TRA004EC-21B
Заглушка
80 × 2 × 38 мм



TRA004HS-21S
Фиксатор для накладного монтажа
90 × 15 × 40 мм



TRA004HP-21B
Крепление для троса
35 × 5 × 30 мм



TRA004SW-21S
Тросовый подвес
2 × 2000 мм

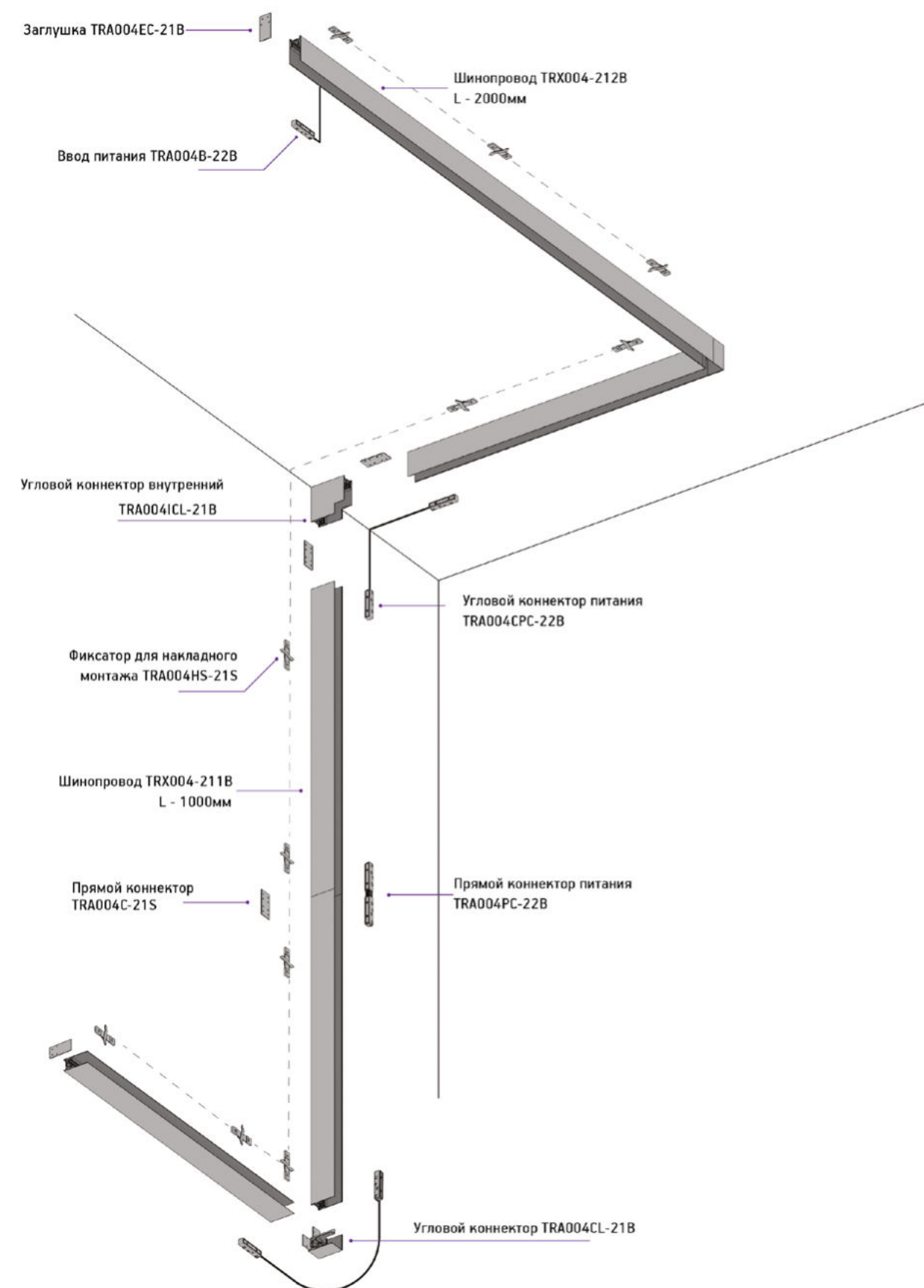

TRACKS AND ACCESSORIES

Встраиваемый магнитный трековый шинопровод



TRX004-221B
Встраиваемый магнитный
шинопровод
84 × 87 × 1000 мм



TRX004-222B
Встраиваемый магнитный
шинопровод
84 × 87 × 2000 мм

Комплектующие для встроеного магнитного шинопровода



TRA004CL-22B
Угловой коннектор
85 × 100 × 100 мм



TRA004OCL-22B
Угловой коннектор внешний
85 × 100 × 100 мм



TRA004ICL-22B
Угловой коннектор внутренний
85 × 120 × 120 мм



TRA004EC-22B
Заглушка
75 × 2 × 45 мм



TRA004C-22S
Прямой коннектор
70 × 2 × 7 мм

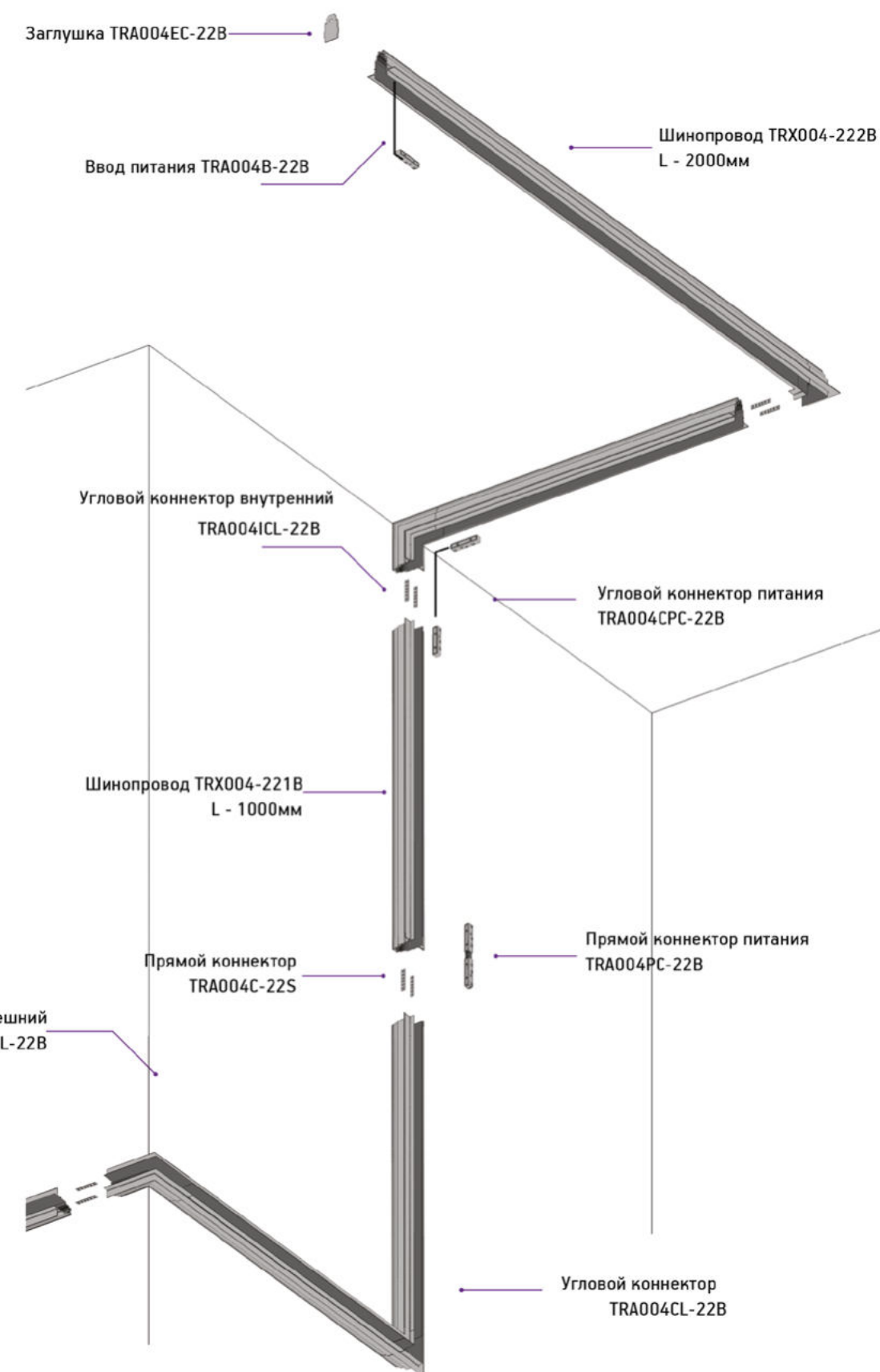

ACCESSORIES FOR TRACKS

Универсальные комплектующие



TRA004-21B
Аксессуар
для трекового светильника
1000 × 38 мм



TRA004PC-22B
Прямой коннектор питания
18 × 18 × 195 мм



TRA004B-22B
Ввод питания
18 × 18 × 520 мм



TRA004CPC-22B
Угловой коннектор питания
18 × 18 × 365 мм



TRX004DR-100S
Драйвер 100W
100-240V DC 48V IP 20
129 × 30 × 97 мм



TRX004DR-150S
Драйвер 150W
TRX004DR-200S
Драйвер 200W
100-240V DC 48V IP 20
129 × 30 × 115 мм



TRX004DR-350S
Драйвер 350W
100-240V DC 48V IP 20
129 × 30 × 115 мм

TRACK LAMPS

Светильники для магнитного шинпровода

Артикул	Световой поток	ССТ	Индекс цветопередачи	Угол рассеивания	Напряжение	IP
TRACK						
TR012-2-7W4K-B	400 lm	4000 K	>90 Ra	120 °	48 V	20

LED 7W | 64 × 34 × 150 мм

● Черный / В



TRACK

LED 12W | 68 × 34 × 300 мм

TR012-2-12W4K-B 750 lm 4000 K >90 Ra 120 ° 48 V 20

● Черный / В

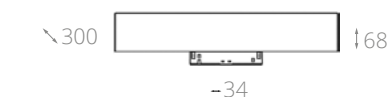

TRACK

LED 20W | 68 × 34 × 600 мм

TR012-2-20W4K-B 1600 lm 4000 K >90 Ra 120 ° 48 V 20

● Черный / В

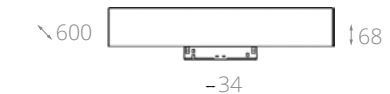

TRACK

LED 12W | 105 × 34 × 160 мм

TR013-2-10W4K-B 800 lm 4000 K >90 Ra 120 ° 48 V 20

● Черный / В

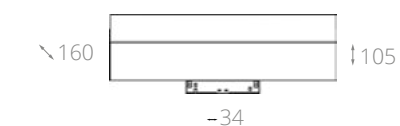

TRACK

LED 20W | 105 × 34 × 310 мм

TR013-2-20W4K-B 1550 lm 4000 K >90 Ra 120 ° 48 V 20

● Черный / В

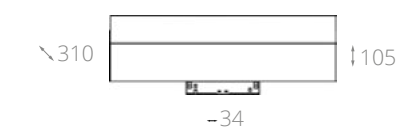

Артикул	Световой поток	ССТ	Индекс цветопередачи	Угол рассеивания	Напряжение	IP
TRACK TR014-2-10W4K-B	750 lm	4000 K	>90 Ra	30 °	48 V	20

LED 11W | 68 × 34 × 135 мм

● Черный / В

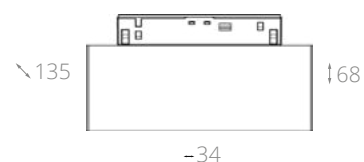

TRACK TR014-2-20W4K-B	1450 lm	4000 K	>90 Ra	30 °	48 V	20
--------------------------	---------	--------	--------	------	------	----

LED 20W | 68 × 34 × 270 мм

● Черный / В



TRACK TR015-2-10W4K-B	800 lm	4000 K	>90 Ra	30 °	48 V	20
--------------------------	--------	--------	--------	------	------	----

LED 11W | 165 × 34 × 137 мм

● Черный / В

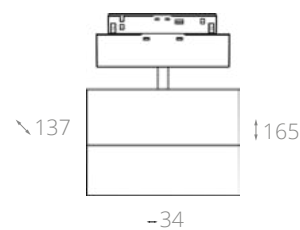

TRACK TR015-2-20W4K-B	1550 lm	4000 K	>90 Ra	30 °	48 V	20
--------------------------	---------	--------	--------	------	------	----

LED 20W | 165 × 34 × 270 мм

● Черный / В

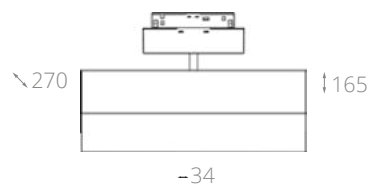

TRACK TR016-2-12W4K-B	800 lm	4000 K	>90 Ra	24 °	48 V	20
--------------------------	--------	--------	--------	------	------	----

LED 13W | Ø 50 × 1220 мм

● Черный / В

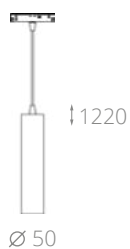

Артикул	Световой поток	ССТ	Индекс цветопередачи	Угол рассеивания	Напряжение	IP
TRACK TR019-2-7W4K-B	600 lm	4000 K	>90 Ra	30 °	48 V	20

LED 7W | 185 × 40 × 88 мм

● Черный / В

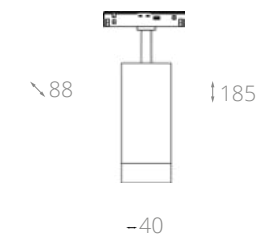

TRACK TR019-2-10W4K-B	950 lm	4000 K	>90 Ra	30 °	48 V	20
--------------------------	--------	--------	--------	------	------	----

LED 13W | 228 × 50 × 120 мм

● Черный / В

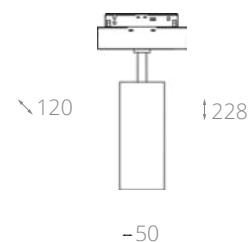

TRACK TR019-2-15W4K-B	1250 lm	4000 K	>90 Ra	30 °	48 V	20
--------------------------	---------	--------	--------	------	------	----

LED 18W | 238 × 62 × 120 мм

● Черный / В

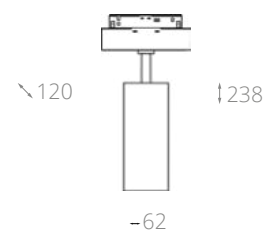

TRACK TR017-2-10W4K-B	1000 lm	4000 K	>90 Ra	270 °	48 V	20
--------------------------	---------	--------	--------	-------	------	----

LED 10W | Ø 120 × 220 мм

● Черный / В

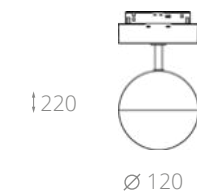

TRACK TR018-2-10W4K-B	1000 lm	4000 K	>90 Ra	270 °	48 V	20
--------------------------	---------	--------	--------	-------	------	----

LED 10W | Ø 120 × 620 мм

● Черный / В



Modern
Pendant
Table & Floor
Mirror

◀ P359-PL-140-W
☞ 1 × E27 60W
Ø140 × 240-1420 MM
⊠ d1=140, d2=60, h=165 MM

▲ P359-PL-01-W
☞ 1 × E27 60W
Ø220 × 220-1400 MM
⊠ d1=220, d2=95, h=137 MM

MAYTONI MODERN



◀ MOD043PL-06G
 ⌀ 6 × E14 60W
 ⌀ 517 × 260-710 мм



◀ MOD043PL-04G
 ⌀ 4 × E14 60W
 ⌀ 380 × 260-710 мм



▲ MOD043WL-01G
 ⌀ 1 × E14 60W
 153 × 256 × 160 мм

PUNTES

Массивные кристаллы – главные детали в оформлении светильников Puntos. Серия представлена в двух цветах: золото и хром. Высота люстр регулируется длиной цепи. Светильники подойдут для освещения гостиных и спален, могут использоваться в помещениях с невысокими потолками.



● Хром / CH ● Золото / G



▲ MOD043PL-08G
 ⌀ 8 × E14 60W
 ⌀ 750 × 260-710 мм



◀ MOD043PL-06CH
 ⚡ 6 × E14 60W
 Ø 517 × 260-710 мм

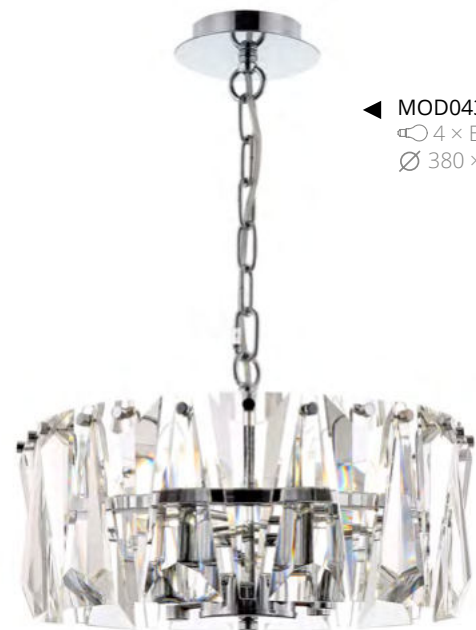

◀ MOD043PL-04CH
 ⚡ 4 × E14 60W
 Ø 380 × 260-710 мм



▲ MOD043WL-01CH
 ⚡ 1 × E14 60W
 153 × 256 × 160 мм

PUNTES

Массивные кристаллы – главные детали в оформлении светильников Puntos. Серия представлена в двух цветах: золото и хром. Высота люстр регулируется длиной цепи. Светильники подойдут для освещения гостиных и спален, могут использоваться в помещениях с невысокими потолками.



● Хром / CH ● Золото / G



▲ MOD043PL-08CH
 ⚡ 8 × E14 60W
 Ø 750 × 260-710 мм



◀ MOD067PL-04CH
 4 × E14 60W
 Ø420 × 310-790 мм
 d=420, h=190 мм

FRONTERA

Основной чертой подвесных светильников серии является каркас из прозрачных кристаллов. Они формируют конструкцию и соединяются друг с другом с помощью хромированной арматуры. Светильники создадут неповторимую атмосферу и станут ярким акцентом в интерьере. Серия включает в себя бра и два подвесных светильника, высоту которых можно изменить, регулируя длину цепи.



● Хром / CH



▲ MOD067WL-01CH
 2 × G9 40W
 117 × 200 × 190 мм



▲ MOD067PL-01CH
 1 × E14 60W
 200 × 200 × 310-720 мм
 h=190 мм



▲
MOD051PL-07TR
☞ 7 × E14 40W
Ø940 × 870-1270 мм



▲
MOD051WL-02TR
☞ 2 × E14 40W
200 × 300 × 320 мм

ATLANTA

Эмоционально насыщенная скульптурная форма люстры создана в результате поиска новых решений. Свет, скользящий по большим гладким полированным поверхностям и поглощаемый массой стекла, создает уникальную атмосферу в освещаемом пространстве. Металлические детали покрыты хромом. Высоту люстры можно отрегулировать длиной тросов.



○ Прозрачный / TR



▲
MOD051PL-09TR
☞ 9 × E14 40W
Ø1180 × 870-1270 мм



▲
MOD062PL-L45CH3K
 LED 45W 3000 K 3000 lm
 Ø600 × 350-1200 мм



▲
MOD062PL-L56CH3K
 LED 56W 3000 K 3400 lm
 Ø800 × 370-1200 мм

WEAVE

Необычный футуристический дизайн светильников притягивает завороженные взгляды. Металлические кольца сжаты хромированными шарами, из-за этого вся конструкция принимает волнистую форму. Отличительной особенностью моделей серии является направленный вверх и вниз световой поток. Благодаря такому решению освещение становится более объемным и равномерным. Опаловый диффузор скрывает интегрированные в корпус SMD-светодиоды. Высота светильников регулируется длиной тросов.



● Никель / N



▲
MOD062PL-L103CH3K
 LED 103W 3000 K 6000 lm
 Ø800 × 370-1500 мм



▲
MOD068PL-14CH
 14 × G9 40W
 Ø 990 × 377-1077 мм
 d1=50, d2=110, h=115 мм



▲
MOD068WL-01CH
 1 × G9 40W
 151 × 110 × 175 мм
 d1=50, d2=110, h=115 мм

RALAR

Серия современных светильников. Плафоны сделаны из прозрачного стекла со "стеганным" эффектом. Металлические детали выполнены в цвете хром. Благодаря чему модели выглядят легко и сдержанно. Они станут украшением в любом интерьере, дополнив его своей оригинальностью. Высоту подвесных светильников можно отрегулировать длиной цепи.



● Хром / CH



▲
MOD068PL-18CH
 18 × G9 40W
 Ø 1140 × 587-640 мм
 d1=50, d2=110, h=115 мм



▲ MOD076PL-06N
 ⚡ 6 × E14 40W
 Ø 885 × 845-1714 mm
 △ d1=165, d2=110, h=185 mm



◀ MOD076FL-01N
 ⚡ 11 × E27 40W
 Ø 380 × 1495 mm
 △ d1=380, d2=250, h=270 mm



▲ MOD076WL-01N
 ⚡ 1 × E14 40W
 165 × 231 × 360 mm
 △ d1=165, d2=110, h=185 mm



KRONA

Серия современных светильников Krona. Абажуры элегантно сочетаются с декоративными элементами из граненых кристаллов. Арматура изготовлена из металла и покрыта гальваническим способом; цвет арматуры – никель. Абажуры сделаны из серой ткани, нанесенной на ПВХ. Серия представлена широким выбором типов светильников.



● Никель / N

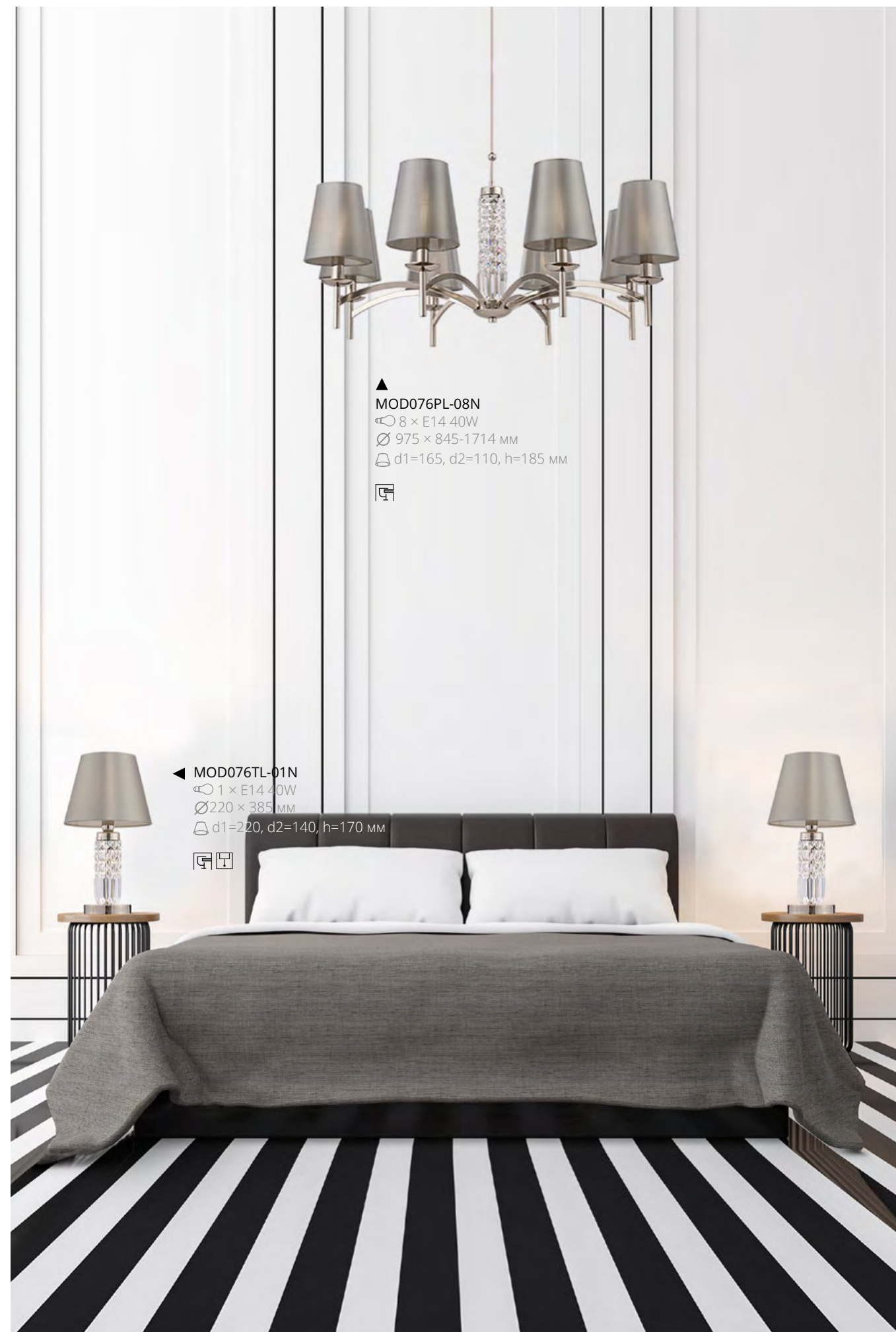

▲ MOD076PL-08N
 ⚡ 8 × E14 40W
 Ø 975 × 845-1714 mm
 △ d1=165, d2=110, h=185 mm



◀ MOD076TL-01N
 ⚡ 1 × E14 40W
 Ø 220 × 385 mm
 △ d1=220, d2=140, h=170 mm





▲
MOD075PL-06N
 6 × E14 40W
 Ø 660 × 771-1640 мм
 Δ d=150, h=160 мм



KIRA

Свой выразительный внешний вид светильники серии Kira приобрели благодаря необычным подвескам из кристаллов и металлических колец. Светильники создадут неповторимую атмосферу и станут ярким акцентом в интерьере. Абажуры сделаны из бежевой ткани, нанесенной на ПВХ. Арматура изготовлена из металла и покрыта гальваническим способом в цвет никель.



● Никель / N



▲
MOD075WL-01N
 1 × E14 40W
 150 × 198 × 385 мм
 Δ d=150, h=160 мм



▲
MOD075TL-01N
 1 × E14 40W
 Ø 220 × 484 мм
 Δ d=220, h=230 мм



▲
MOD075PL-08N
 8 × E14 40W
 Ø 790 × 771-1640 мм
 Δ d=150, h=160 мм





◀ MOD066FL-01CH
 1 × E27 60W
 Ø 500 × 1630 мм
 d=500, h=300 мм



▲ MOD066WL-01CH
 1 × E14 40W
 180 × 211 × 410 мм
 d=180, h=200 мм



◀ MOD066TL-01CH
 1 × E27 60W
 Ø 340 × 700 мм
 d=340, h=220 мм

TORONY

В конструкции используются прозрачные кристаллы, нанизанные на металлическую хромированную арматуру. Основание торшера и настольной лампы изготовлено из прозрачного акрила. Светильники серии обладают свежестью и простотой, которые тесно граничат со строгой элегантностью. Высоту подвесных светильников можно изменять, регулируя длину шнура.



● Хром / CH



▲ MOD066PL-01CH
 1 × E27 60W
 Ø300 × 814-1120 мм
 d=300, h=350 мм



◀ MOD059PL-03CH
MOD059PL-03G
☉ 3 × G9 28W
120 × 135 × 1135-1835 mm
△ d=120 mm



◀ MOD059TL-03CH
MOD059TL-03G
☉ 3 × G9 28W
∅ 180 × 605 mm
△ d=120 mm
☐



▲ MOD059WL-05CH
MOD059WL-05G
☉ 5 × G9 28W
160 × 750 × 220 mm
△ d=120 mm

UVA

Светильники этой серии отличаются способностью создавать теплую комфортную атмосферу и эргономично вписываться в освещаемое пространство. На плавных волнистых линиях металлического каркаса расположились матовые стеклянные плафоны, которые мягко рассеивают свет ламп. Модели серии представлены в золотом и хромированном цвете. Высоту подвесных светильников можно отрегулировать длиной тросов.



● Хром / CH ● Золото / G



▲ MOD059PL-07G
MOD059PL-07CH
☉ 7 × G9 28W
120 × 1190 × 758-1395 mm
△ d=120 mm



▲
MOD063PL-L30G3K
 LED 30W 2500 lm 3000 K
 280 × 910 × 350-1200 мм

FRECCIA

Чрезвычайно современная и концептуальная серия подвесных светильников, которые не только создадут неповторимую атмосферу, но и станут ярким акцентом в интерьере. Арматура изготовлена из металла. Светящийся стержень пронизывает стеклянные шары. В качестве источника света использованы интегрированные SMD-светодиоды. Модели серии представлены в двух размерах. Высота подвесных светильников регулируется длиной тросов.



● Золото / G



▲
MOD063PL-L50G3K
 LED 50W 3900 lm 3000 K
 220 × 1305 × 350-1200 мм



▲
MOD073CL-L13B3K
 LED 13W 450 lm 3000 K
 Ø 400 × 600-1600 мм
 d=400, h=210 мм



▲
MOD074CL-L13B3K
 LED 13W 700 lm 3000 K
 Ø 400 × 190 мм
 d=400, h=210 мм



▲
MOD074PL-L16B3K
 LED 16W 800 lm 3000 K
 Ø 500 × 230 мм
 d=500, h=220 мм

SOLEN

Магия выдувного стекла дарит светильникам серии поэтический, наполненный загадочностью образ. За вуалью из застывших капель воды скрывается теплый светодиодный свет, окутанный молочной пеленой опалового рассеивателя. Серия представлена подвесными и потолочными светильниками с плафонами янтарного и дымчатого цвета. Высота подвесных светильников регулируется длиной тросов.



● Черный / В



▲
MOD073PL-L16B3K
 LED 16W 500 lm 3000 K
 Ø 500 × 600-1700 мм
 d=500, h=225 мм



◀ MOD061WL-01CH
 1 × E27 40W
 150 × 175 × 340 мм
 d=150, h=135 мм



◀ MOD061WL-01BS
 1 × E27 40W
 150 × 175 × 340 мм
 d=150, h=135 мм



◀ MOD061PL-01CH
 1 × E27 40W
 Ø 150 × 460-1500 мм
 d=150, h=135 мм



◀ MOD061PL-01BS
 1 × E27 40W
 Ø 150 × 460-1500 мм
 d=150, h=135 мм

LIGERO

Лаконичные светильники серии Ligerо создадут неповторимую атмосферу в освещаемом интерьере. Плафоны выполнены из прозрачного стекла с эффектом "муар", что является основной отличительной чертой серии. Арматура представлена в цветах латунь и хром. Высоту подвесных светильников можно отрегулировать длиной троса.



● Хром / CH ● Латунь / BS





◀ P069PL-L17CH3K
 LED 17W 3000 K 950 lm
 Ø 147 × 450-1650 mm
 d=147, h=450 mm



◀ P069PL-L35CH3K
 LED 35W 40W 3000 K 1600 lm
 Ø 147 × 693-1853 mm
 d=147, h=653 mm



◀ P069PL-L16CH3K
 LED 16W 3000 K 950 lm
 Ø 147 × 450-1650 mm
 d=147, h=450 mm

COLLAR

Серия Collar — выбор настоящих ценителей эксклюзивного дизайна. Подвесные светильники выполнены в виде нанизанных на трос элементов из выдувного стекла 3-х видов: прозрачное стекло с вертикальным рисунком, матовое и тонированное стекло с геометрическим рисунком. Высота светильников серии регулируется длиной троса. Сочетая в помещении несколько моделей Collar разного размера, можно создавать необычные и стильные композиции, превращая интерьер дома в настоящий арт-объект.



Хром / CH





▲
P063PL-02B
 2 × GU10 40W
 147 × 600 × 560-1497 мм
 d1=147, h=94 мм



▲
P063PL-01B
 1 × GU10 40W
 147 × 230 × 560-1497 мм
 d1=147, h=94 мм

HILO

Сбалансированный и утонченный дизайн светильников основан на контрасте легкого прозрачного плафона из стекла и металлического корпуса, выкрашенного в черный цвет. Являясь полной противоположностью, детали светильника будто вытекают одна из другой. Лампа утоплена вглубь корпуса, что обеспечивает зрительный комфорт. Высота светильников регулируется длиной шнура.



● Черный / В



▲
P063PL-03B
 3 × GU10 40W
 147 × 890 × 560-1497 мм
 d1=147, h=94 мм



◀ P053PL-01BL
 1 × E27 40W
 Ø250 × 290-1500 мм
 d=250, h=243 мм



◀ P053PL-01PK
 1 × E27 40W
 Ø250 × 290-1500 мм
 d=250, h=243 мм



◀ P053PL-01GR
 1 × E27 40W
 Ø250 × 290-1500 мм
 d=250, h=243 мм



◀ P052PL-01GR
 1 × E27 60W
 Ø180 × 330-1500 мм
 d=180, h=282 мм

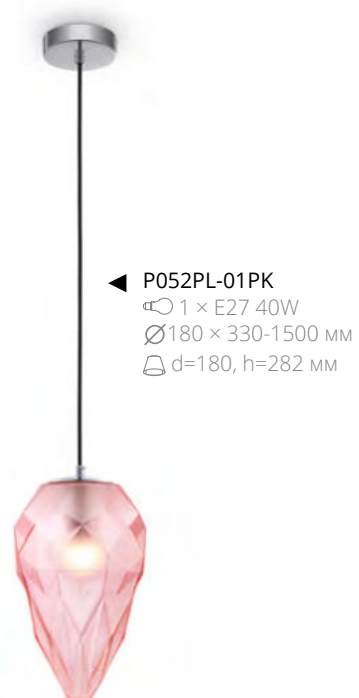

◀ P052PL-01PK
 1 × E27 40W
 Ø180 × 330-1500 мм
 d=180, h=282 мм



◀ P052PL-01BL
 1 × E27 40W
 Ø180 × 330-1500 мм
 d=180, h=282 мм

GLOBO

В образе светильников серии Globo сочетаются идеально четкие прямые линии и необычная форма. Многочисленные отражения света зачаровывают зрителя днем и еще больше ночью, при включенном освещении. Плафоны светильников изготовлены из стекла и представлены в голубом, розовом и сером цвете. Арматура сделана из металла. Высота светильников регулируется длиной шнура.



NEW

● Хром / CH





◀ P057PL-01B
 1 × E27 60W
 Ø280 × 475-1630 mm
 d=280, h=432 mm



◀ P057PL-01W
 1 × E27 60W
 Ø280 × 475-1630 mm
 d=280, h=432 mm



◀ P057PL-01BS
 1 × E27 60W
 Ø280 × 475-1630 mm
 d=280, h=432 mm

TROTTOLA

Динамичные светильники серии тянут в себе силуэты классических люстр. Плафоны из стекла словно парят в воздухе, создавая впечатление невероятной легкости. Они представлены в дымчатом, прозрачном и янтарном цвете. Высоту светильников можно отрегулировать, изменяя длину шнура.



● Черный / В





▲
P061PL-01GR
P061PL-01W
☞ 1 × E27 60W
∅ 285 × 818-1409 мм
△ d=285 мм



▲
P062PL-01GR
P062PL-01W
☞ 1 × E27 60W
∅ 430 × 390-1365 мм
△ d=430, h=240 мм

PERLAS

Простая и универсальная серия светильников, прекрасно вписывающихся в современные интерьеры. Стекланные плафоны представлены в прозрачном и белом цвете. Арматура изготовлена из металла и выкрашена в черный цвет. Высота светильников регулируется длиной троса.



● Серый / GR ○ Белый / W





◀ P060PL-01BS
 1 × GU10 28W
 Ø 200 × 395-1548 мм
 d=200 мм



◀ P060PL-01N
 1 × GU10 28W
 Ø 200 × 395-1548 мм
 d=200 мм

RUECA

Горизонтальный рельефный рисунок на поверхности плафонов скрывает внутреннее устройство светильников и преломляет свет. Источник света установлен в металлическом корпусе сверху. Для усиления иллюзии дизайн светильников основан на симметрии. Модели представлены в двух цветах: латунь и никель. Высота светильников регулируется длиной шнура.



● Латунь / BS ● Никель / N





◀ P059PL-01B
 1 × E27 60W
 Ø 300 × 380-1530 мм
 d=300, h=333 мм

DUNAS

Волнистые мягкие линии на поверхности стеклянных плафонов напоминают песочные барханы, перетекающие один в другой по бескрайним просторам пустыни. Благодаря такой фактуре образ заключенной внутри лампы размывается, а свет становится рассеянным и буквально обволакивает освещаемое пространство. Плафоны представлены в дымчатом, прозрачном и янтарном цвете. Высоту светильников можно отрегулировать, изменяя длину шнура.



NEW

● Латунь / BS ● Хром / CH ● Матовый Черный / B

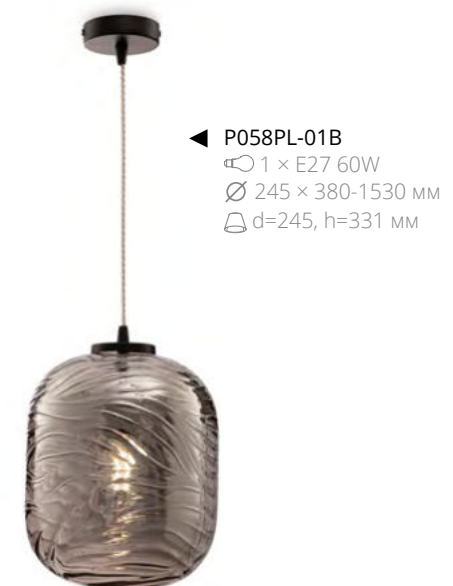

◀ P058PL-01B
 1 × E27 60W
 Ø 245 × 380-1530 мм
 d=245, h=331 мм



◀ P058PL-01BS
 1 × E27 60W
 Ø 245 × 380-1530 мм
 d=245, h=331 мм



◀ P058PL-01CH
 1 × E27 60W
 Ø 245 × 380-1530 мм
 d=245, h=331 мм



◀ P059PL-01BS
 1 × E27 60W
 Ø 300 × 380-1530 мм
 d=300, h=333 мм



◀ P059PL-01CH
 1 × E27 60W
 Ø 300 × 380-1530 мм
 d=300, h=333 мм



◀ P065PL-L7RG3K
 LED 7W 3000 K 400 lm
 Ø 180 × 400-1680 мм
 d=180 мм



◀ P065PL-L7CH3K
 LED 7W 3000 K 400 lm
 Ø 180 × 400-1680 мм
 d=180 мм



◀ P065PL-L7B3K
 LED 7W 3000 K 400 lm
 Ø 180 × 400-1680 мм
 d=180 мм

AKIS

Подвесные светильники серии изготовлены из металла с гальваническим покрытием. Сочетание цветов плафонов и плавной динамичной формы делает светильники универсальными для любого интерьера. В качестве источника света в конструкции используется LED-модуль, свет которого преломляет и рассеивает линза из акрилового стекла. Модели представлены в трех цветах: черный, розовое золото и хром. Высоту светильников можно изменять, регулируя длину шнура.



- Черный / B
- Хром / CH
- Розовое Золото / RG





▲ P054PL-01B
P055PL-01B
P056PL-01B
1 × E27 40W
∅ 250 × 480-1500 mm
△ d1=250, d2=82, h=415 mm

TOMMY

Элегантный силуэт светильников серии безупречно впишется в пространство современного интерьера. Преодолевая рифленую поверхность плафонов из выдувного стекла, свет ложится узором на поверхности предметов. Арматура изготовлена из металла. Высоту светильников можно изменять, регулируя длину шнура.



● Черный / В



◀ P043PL-01B
1 × E27 40W
∅ 180 × 355-1500 mm
△ d1=180, d2=59, h=295 mm

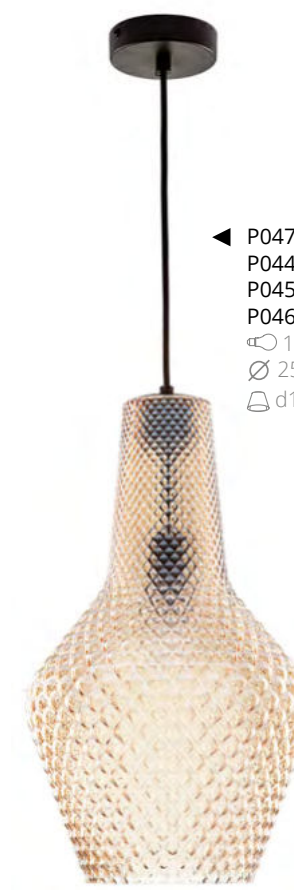

◀ P047PL-01B
P044PL-01B
P045PL-01B
P046PL-01B
1 × E27 40W
∅ 250 × 480-1500 mm
△ d1=250, d2=82, h=425 mm



◀ P040PL-01B
1 × E27 40W
∅ 180 × 355-1500 mm
△ d1=180, d2=59, h=295 mm

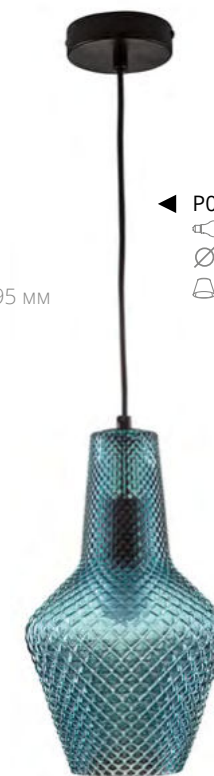

◀ P041PL-01B
1 × E27 40W
∅ 180 × 355-1500 mm
△ d1=180, d2=59, h=295 mm



◀ P042PL-01B
1 × E27 40W
∅ 180 × 355-1500 mm
△ d1=180, d2=59, h=295 mm



◀ P011PL-01CH
 1 × E14 40W
 Ø 80 × 1000-1780 мм
 d=80, h=240 мм

GIOIA

Подвесной светильник с плафоном из выдувного стекла с гальваническим покрытием хромированного, золотого и медного цвета. Важная деталь — небольшое углубление в корпусе, сделанное мастером вручную, скрывает крепление провода. Светильники серии используются для освещения рабочих поверхностей и столешниц.



● Хром / CH ● Медь / C ● Золото / G



▲ P011PL-01C
 P011PL-01G
 1 × E14 40W
 Ø 80 × 1000-1780 мм
 d=80, h=240 мм



◀ P034PL-01CH
 P001PL-01BZ
 1 × E27 60W
 Ø 297 × 400-1500 мм
 d=297, h=299 мм

TONE

Восточный колорит серии светильников Tone придают металлические элементы и замысловатые плафоны из выдувного стекла. Сложная форма и витой электрический провод в текстильной оплетке добавляют схожести с винтажными осветительными приборами. Модели серии украсят интерьеры квартир, загородных домов или ресторанов. Для лучшего эффекта рекомендуется использовать с лампами Voltega.



● Бронза / BZ ● Хром / CH ● Черный / B



▲ P002PL-01BZ
 P035PL-01CH
 1 × E27 60W
 Ø 223 × 534-1634 мм
 d=233, h=434 мм

▲ P003PL-01BZ
 P036PL-01CH
 1 × E27 60W
 Ø 215 × 434-1534 мм
 d=215, h=334 мм



◀ MOD049PL-24CH
 24 × E14 40W
 Ø 660 × 455-2550 mm
 d=105, h=170 mm

LAMIA

Масштабная конструкция высотой более двух метров разработана специально для освещения лестничных маршей и помещений со вторым светом. Два десятка плафонов из прозрачного, прессованного стекла ниспадают с единого хромированного основания. Стелянные плафоны дополнены рельефным орнаментом.



● Хром / CH



▲ **MOD039PL-20N**
 20 × E14 40W
 Ø 1225 × 900-1700 мм
 d1=130, d2=90, h=140 мм



◀ **MOD039PL-12N**
 12 × E14 40W
 Ø 1100 × 600-1400 мм
 d1=130, d2=90, h=140 мм



◀ **MOD039PL-08N**
 8 × E14 40W
 Ø 820 × 600-1400 мм
 d1=130, d2=90, h=140 мм



◀ **MOD039PL-06N**
 6 × E14 40W
 Ø 750 × 600-1400 мм
 d1=130, d2=90, h=140 мм



MARSEILLE

Люстры на 20, 12, 8 и 6 рожков, бра и настольная лампа в стиле прованс — это модели серии Marseille. Детали рожков с абажурами из льняного полотна имитируют деревянное веретено. Высота потолочных светильников регулируется длиной троса. Светильники подойдут для освещения кухонь, спален квартир и загородных домов или тематических кафе и ресторанов.



● Никель / N



◀ **MOD039WL-01N**
 1 × E14 40W
 130 × 205 × 275 мм
 d1=130, d2=90, h=140 мм



◀ **MOD039TL-01N**
 1 × E27 40W
 Ø 170 × 440 мм
 d=170, h=410 мм





◀ MOD040PL-08CH
 ⌀ 8 × G9 28W
 420 × 930 × 1000-1300 мм
 ▽ d1=130, d2=105, h=160 мм



▲ MOD040WL-01CH
 ⌀ 1 × G9 28W
 130 × 220 × 300 мм
 ▽ d1=130, d2=105, h=160 мм

LANDMARK

Прагматичная и универсальная серия светильников Landmark с деталями в стиле барокко, имитирующими лепнину. Круглое или прямоугольное основание светильников сделано из хромированного металла. Прозрачные абажуры из стекла, в форме усеченного конуса, не препятствуют яркости свечения ламп. Высота подвесных светильников регулируются длиной троса.



● Хром / CH



▲ MOD040PL-07CH
 ⌀ 7 × G9 28W
 Ø760 × 1000-1300 мм
 ▽ d1=130, d2=105, h=160 мм



◀ **MOD038PL-06CH**
 ⚡ 6 × E14 40W
 Ø730 × 640-1340 мм
 △ d1=130, d2=90, h=140 мм
 ☑



▲ **MOD038WL-01CH**
 ⚡ 1 × E14 40W
 130 × 175 × 255 мм
 △ d1=130, d2=90, h=140 мм
 ☑

STEIN

Хромированная арматура подвесных светильников Stein напоминает конструкцию зонта. "Спицы" оформлены кристаллами. Абажуры белого цвета мягко рассеивают свет. Люстры на 8 и 6 рожков и бра в стиле модерн. Высота подвесных светильников регулируется длиной цепи. Подойдут для освещения и декорирования гостиных, кафе, спален или гостиных.



● Хром / CH



▲ **MOD038PL-08CH**
 ⚡ 8 × E14 40W
 Ø830 × 680-1380 мм
 △ d1=130, d2=90, h=140 мм
 ☑



◀ MOD045PL-06CH
 6 × E14 40W
 Ø750 × 700 мм
 d=145, h=120 мм



▲ MOD045WL-01CH
 1 × E14 40W
 145 × 200 × 260 мм
 d=145, h=120 мм



◀ MOD045PL-09CH
 9 × E14 40W
 Ø800 × 840 мм
 d=145, h=120 мм

HONOUR

Светильники с абажурами из текстиля и арматурой из хромированного металла. Основание плафонов декорировано цилиндрическими элементами из акрилового стекла, с нанесенным на них графическим орнаментом. Люстры трех размеров и бра подойдут для освещения гостиной квартиры или загородного дома, а также для гостиничных лобби и общественных пространств.



● Хром / CH

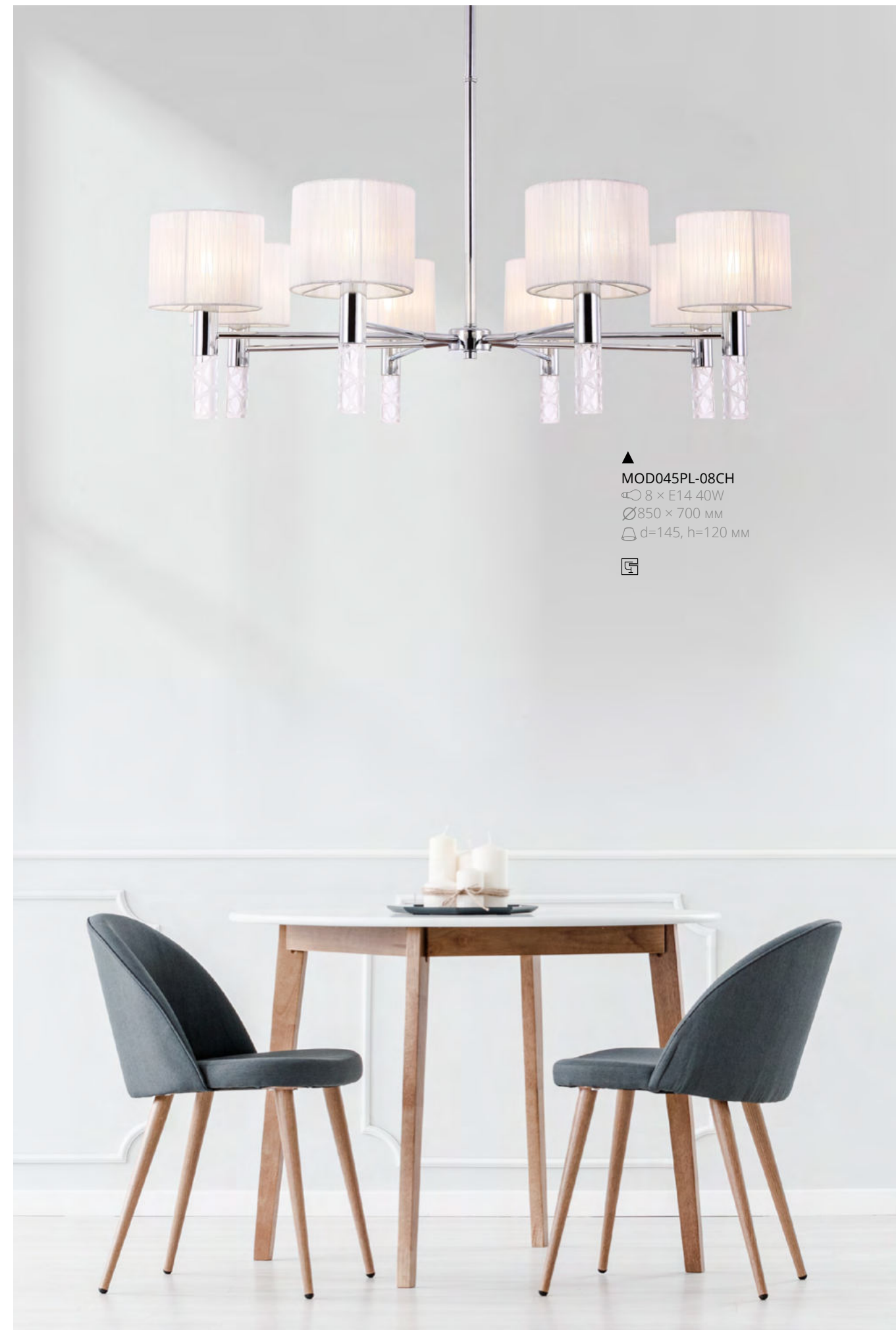

▲ MOD045PL-08CH
 8 × E14 40W
 Ø850 × 700 мм
 d=145, h=120 мм



◀ P032PL-01BS
 1 × E27 60W
 Ø 240 × 421-1521 мм
 d=240, d1=148, d2=, h=237 мм



◀ P033PL-01CH
 1 × E27 60W
 Ø 180 × 494-1594 мм
 d=180, d1=134, d2=, h=310 мм



◀ P022PL-01B
 1 × E27 40W
 Ø 250 × 310-1500 мм
 d=250 мм



◀ P024PL-01BS
 1 × E27 40W
 Ø 250 × 310-1500 мм
 d=250 мм



◀ P023PL-01B
 1 × E27 40W
 Ø 250 × 310-1500 мм
 d=250 мм

FESTA

Подвесные светильники Festa — это смесь восточного колорита и европейского характера. Плафоны из выдувного стекла с нанесенным на поверхность узором “елочка” дают мягкий рассеянный свет. Два варианта плафонов прозрачного или янтарного цветов и регулировка высоты подвеса позволяют адаптировать светильники под освещаемое пространство.



● Латунь / BS ● Хром / CH

ANDROMEDA

Светильники серии Andromeda дарят ощущение безмятежности и комфорта, наполнив интерьер затейливыми витражными узорами. Разнообразие цветов граненых стеклянных плафонов и регулировка высоты делает модель универсальной для использования в общественных и частных интерьерах.



● Латунь / BS ● Черный / B



◀ P031PL-01B
 1 × E27 60W
 Ø250 × 535-1635 мм
 d=250, h=242 мм



◀ P030PL-01B
 P030PL-01CH
 1 × E27 60W
 Ø250 × 455-1500 мм
 d=250, h=250 мм

LUMINA

Главное украшение светильников Lumina – графический орнамент на плафоне. Выполненный из выдувного стекла янтарного, дымчатого или молочного цветов, он мягко рассеивает свет в пространстве. Высота светильников регулируется длиной шнура. Это позволяет объединять светильники в группы и использовать серию в коммерческих и жилых помещениях даже с низкими потолками.



● Латунь / BS ● Хром / CH ● Черный / B



▲ P031PL-01CH
 P031PL-01BS
 1 × E27 60W
 Ø250 × 535-1635 мм
 d=250, h=242 мм

MILAGRO

Плафоны светильников серии Milagro выполнены из выдувного стекла шарообразной формы с мельчайшей детализацией в виде множества мелких кубиков. Благодаря регулировке высоты подвеса светильники можно объединять в группы, создавая стильные композиции.



● Хром / CH ● Черный / B



▲ P029PL-01B
 P029PL-01CH
 1 × E27 40W
 Ø200 × 575-1500 мм
 d=200, h=200 мм



▲
MOD056PL-L12G3K
 ☞ LED 12W 3000 K 720 lm
 Ø 350 × 1200-2475 мм
 △ d=350 мм



COMETA

Серия подвесных светильников с выдувными стеклянными плафонами двух размеров. Свет от светодиодов подчеркивает фактуру на поверхности стекла, добавляя эффект волшебства и игру отражений. Высота подвеса регулируется длиной шнура. Модели серии гармонично впишутся в интерьер гостиной или кухни, лобби гостиницы или делового центра.



● Матовое золото / G



▲
MOD055PL-L12G3K
 ☞ LED 12W 3000 K 720 lm
 Ø 250 × 1200-2475 мм
 △ d=250 мм

SUNSHINE

Нежная пастельная палитра красок вдохновила дизайнера на создание серии Sunshine. Сделанные из комбинации выдувного стекла и цельных кристаллов светильники серии блестят и переливаются в лучах света. Высота подвеса регулируется по высоте. Светильники дополняют интерьер кухни, кафе или ресторана.



● Хром / CH



▲
P028PL-01BL
P028PL-01GN
P028PL-01PN
 ☞ 1 × E14 40W
 Ø 128 × 1000-1950 мм
 △ d1=128, d2=30, h=410 мм



◀ P013PL-01G
 1 × E27 60W
 Ø220 × 595-1695 мм
 d1=220, d2=110, h=320 мм



◀ P014PL-01G
 1 × E27 60W
 Ø250 × 485-1585 мм
 d1=250, d2=110, h=220 мм



◀ P013PL-01C
 1 × E27 60W
 Ø220 × 595-1695 мм
 d1=220, d2=110, h=320 мм



◀ P014PL-01C
 1 × E27 60W
 Ø250 × 485-1585 мм
 d1=250, d2=110, h=220 мм



◀ P013PL-01CH
 1 × E27 60W
 Ø220 × 595-1695 мм
 d1=220, d2=110, h=330 мм



◀ P014PL-01CH
 1 × E27 60W
 Ø250 × 485-1585 мм
 d1=250, d2=110, h=220 мм

MABELL

Светильники фактурны и отражают динамику времени. Плафоны с гальваническим напылением золотого, медного или хромированного цвета делают свечение мягким, будто наводняющим пространство. Два варианта размера и регулировка высоты позволяют сочетать светильники между собой, создавая небольшие композиции. Модели серии Mabell подойдут для использования в частных интерьерах.



NEW

● Хром / CH ● Медь / C ● Золото / G

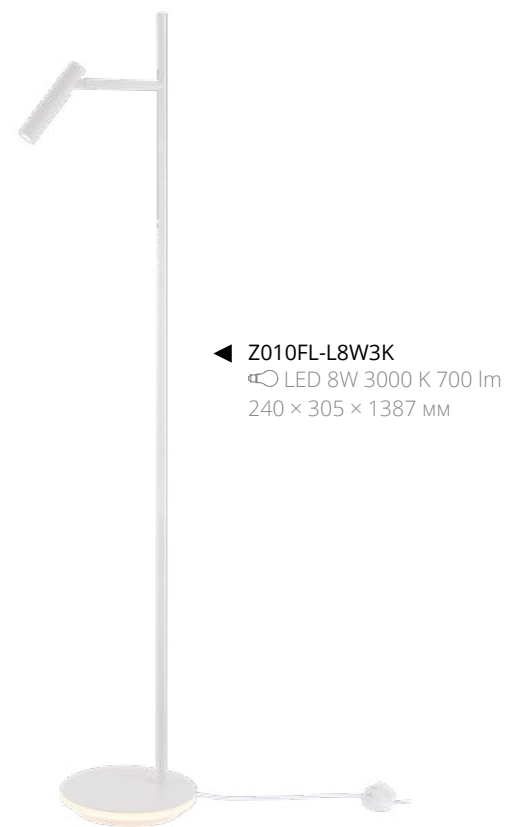
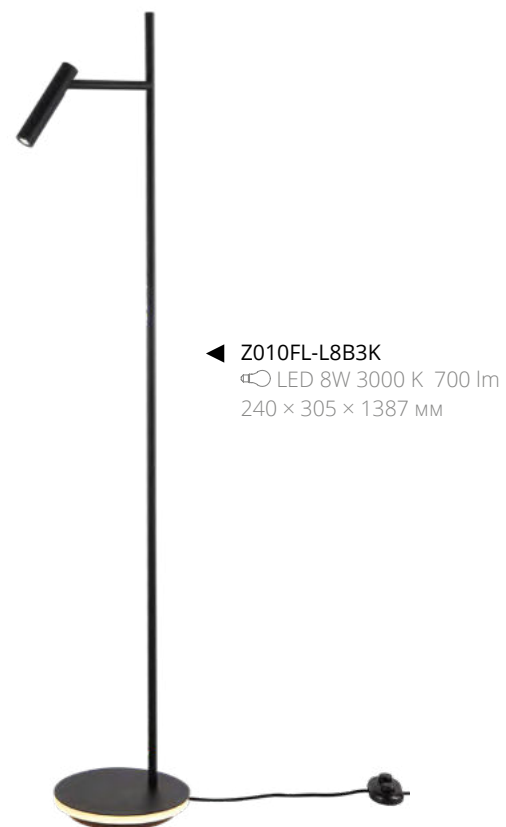

ESTUDO

Многофункциональные светильники серии Estudio с декоративной подсветкой основания. Благодаря вращающемуся плафону-цилиндру регулируется направление светового потока. Яркий встроенный светодиод обеспечивает комфортное освещение. Модели серии доступны в двух цветах: черном – для создания драматического контраста в интерьере и белом – для гармоничной интеграции.



○ Белый / W ● Черный / B



STARFALL

Серия Starfall наполнена романтикой городского дождя, которая находит отражение в ее деталях. Стекланные плафоны с орнаментом, закреплены на рожках золотого цвета. Потолочные светильники с 6-ю, 4-я или 1-м плафоном регулируются по высоте благодаря изменению длины шнура. Светильники подойдут для освещения кафе и ресторанов, ими можно зонировать пространство, выделяя светом предметы интерьера.



● Латунь / BS

◀ MOD042PL-01BS
 1 × E14 40W
 Ø140 × 1000-1500 мм
 d=140, h=255 мм



▲ MOD042PL-06BS
 6 × E14 40W
 Ø560 × 1157 мм
 d=140, h=255 мм



▲ MOD042PL-04BS
 4 × E14 40W
 Ø490 × 1000 мм
 d=140, h=255 мм

MERCURIO

В конструкции абажуров скомбинированы ткань, нанесенная на ПВХ, и граненые прозрачные кристаллы. Закрепленные на едином каркасе из полированного металла, они сочетаются между собой и формируют индивидуальный образ светильников серии.



● Хром / CH

◀ MOD028PL-06CH
 6 × E14 60W
 Ø500 × 449-679 мм
 d=500, h=201 мм



◀ MOD028PL-08CH
 8 × E14 60W
 Ø650 × 449-679 мм
 d=650, h=201 мм



▲ MOD028PL-04CH
 4 × E14 60W
 Ø400 × 449-679 мм
 d=400, h=201 мм



▲ MOD028WL-02CH
 2 × E14 60W
 285 × 136 × 200 мм
 d=260, h=200 мм



◀ MOD201PL-08N
 ⚡ 8 × E14 40W
 855 × 265 × 540-1540 мм



◀ MOD202PL-07N
 ⚡ 7 × E14 40W
 905 × 140 × 455-1255 мм



▲ MOD202WL-02N
 ⚡ 2 × E14 40W
 295 × 135 × 200 мм



◀ MOD202-05-N
 ⚡ 5 × E14 40W
 Ø495 × 400-800 мм
 Δd=495, h=255 мм

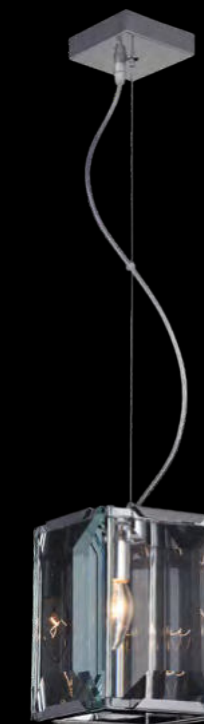

▲ MOD202PL-01N
 ⚡ 1 × E14 40W
 170 × 170 × 905-1205 мм



▲ MOD202PL-06N
 ⚡ 6 × E14 40W
 Ø585 × 660-1460 мм
 Δd=585, h=255 мм

CEREZO

Светильники серии с легкостью станут композиционным центром и подчеркнут особенности геометрии освещаемого интерьера. Прямые четкие линии пластин из оптического стекла сочетаются с изящным каркасом из хромированного металла. Серия представлена моделями разных форм и размеров. Высоту подвесных светильников возможно отрегулировать длиной цепи или троса.



● Хром / CH



◀ MOD201PL-05N
5 × E14 40W
Ø600 × 540-1540 mm
d=600, h=255 mm



◀ MOD201PL-07N
7 × E14 40W
Ø800 × 540-1540 mm
d=800, h=255 mm



▲ MOD202-06-N
6 × E14 40W
482 × 340 × 400-800 mm
h=202 mm



◀ DIA005PL-06CH
 6 × E14 60W
 930 × 123 × 380-1380 мм



▲ DIA005CL-10CH
 10 × E14 60W
 600 × 600 × 250 мм



▲ DIA005WL-02CH
 2 × E14 60W
 310 × 105 × 180 мм



◀ DIA005CL-06CH
 6 × E14 60W
 450 × 450 × 250 мм

DUNE

Кристаллы различных форм плотным занавесом свисают с фигурного основания, наполняя интерьер атмосферой роскоши. Арматура светильников изготовлена из хромированного металла, который отражает свет ламп. Модель DIA005PL-06CH дополнена стальными тросами, которые можно отрегулировать по длине.



● Хром / CH

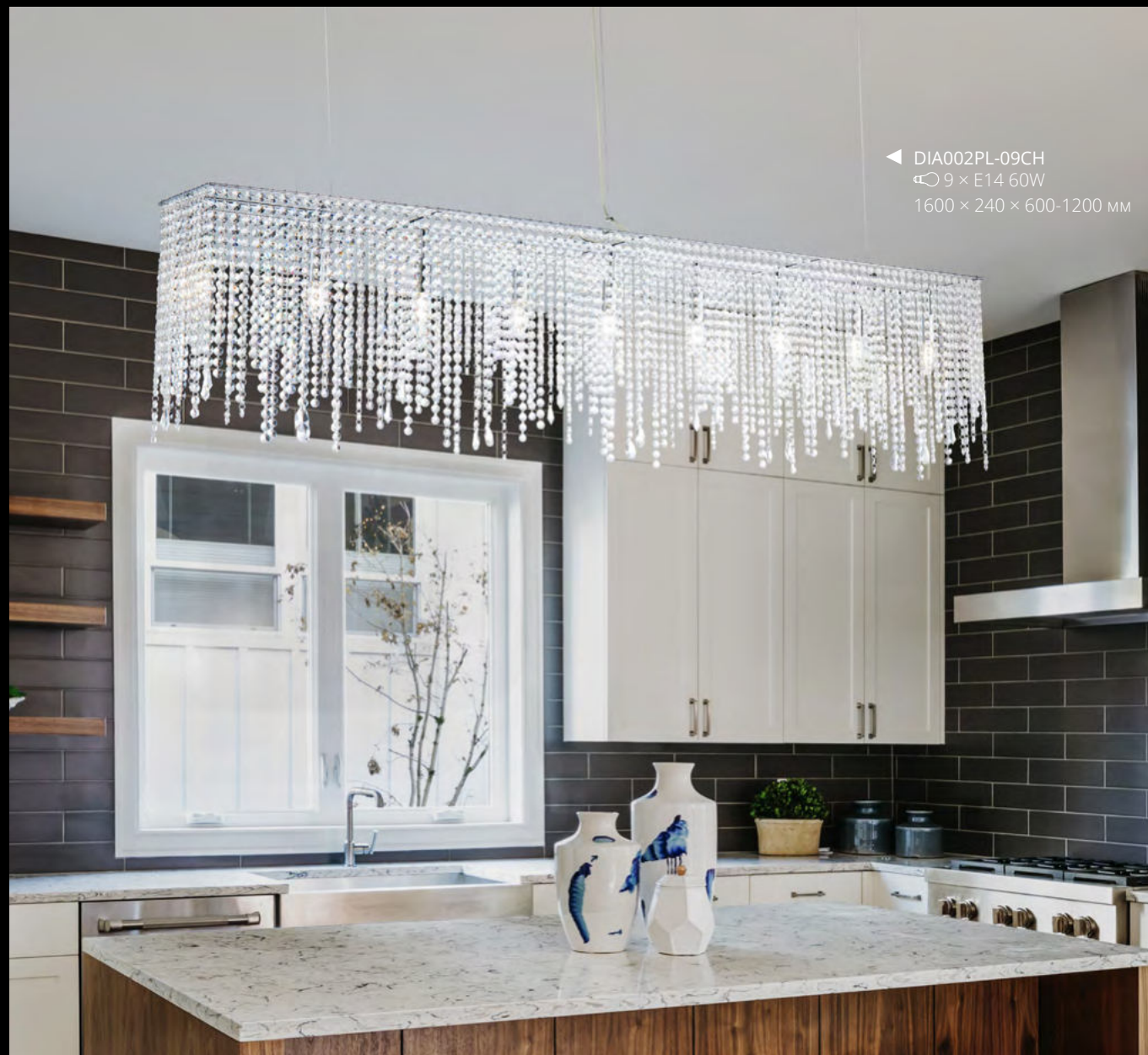

◀ DIA002PL-09CH
 9 × E14 60W
 1600 × 240 × 600-1200 мм



◀ DIA002PL-07CH
 7 × E14 60W
 1200 × 200 × 600-1200 мм



◀ DIA002PL-05CH
 5 × E14 60W
 1000 × 180 × 600-1200 мм



▲ DIA002WL-02CH
 2 × E14 60W
 200 × 90 × 320 мм

EMPRESS

Серия завораживает своей выверенной простотой. С хромированной металлической арматуры свисают сотни нитей из граненых кристаллов. Благодаря прямоугольной форме светильники с легкостью впишутся в освещаемое пространство и помогут подчеркнуть геометрию интерьера и предметов в нем. Высоту светильников возможно изменять, регулируя длину троса.



● Хром / CH

◀ MOD600PL-09W
 9 × E14 60W
 270 × 720 × 610-910 мм



◀ MOD600PL-06W
 6 × E14 60W
 Ø450 × 610-910 мм
 d=450, h=110 мм



◀ MOD600PL-10W
 10 × E14 60W
 Ø600 × 610-910 мм
 d=600, h=100 мм



MANFRED

При создании серии Manfred использовались современные материалы. Радужные переливы света в массе граненых кристаллов смягчает пояс из белой ткани, нанесенной на ПВХ. Модели серии станут прекрасным выбором при создании как классического, так и современного интерьера. Высоту подвесных светильников возможно отрегулировать, изменяя длину тросов.



● Белый / W



▲ MOD600WL-02W
 2 × E14 60W
 300 × 130 × 185 мм
 d=300, h=110 мм



▲ DIA902-06-N
 6 × E14 60W
 Ø490 × 160 мм

BROCHE

Изобилие кристаллов разных размеров и форм делает светильники серии Broche сравнимыми с драгоценными украшениями. Каркас из полированного металла с гальваническим покрытием отражает свет ламп, направляя его на бесчисленные грани кристаллов.



● Никель / N



▲ DIA902-04-N
 4 × E14 60W
 Ø400 × 120 мм



◀ MOD184-PL-04-CH
 4 × E27 60W
 Ø500 × 412-1312 мм
 d=500, h=212 мм

GELID

Потенциал универсальных светильников серии Gelid полностью раскрывается как в классических, так и современных интерьерах. Каркас абажура изготовлен из полированного металла с прорезанными прямоугольными окнами, в каждое из которых установлен граненый кристалл. На потолочных светильниках установлен рассеиватель из матового стекла. Высота подвесных светильников регулируется длиной цепи.



● Хром / CH



▲ MOD184-WL-01-CH
 1 × G9 40W
 147 × 100 × 212 мм



▲ MOD184-WL-02-CH
 2 × G9 40W
 193 × 122 × 351 мм
 d=193, h=351 мм



▲ MOD184PL-04CH
 4 × E27 60W
 Ø500 × 230 мм
 d=500, h=212 мм



▲ MOD184PL-06CH
 6 × E27 60W
 Ø700 × 230 мм
 d=700, h=212 мм



◀ MOD184-PL-01-CH
 1 × E27 60W
 Ø302 × 350-1312 мм
 d=302, h=212 мм



◀ DIA008PL-05CH
 5 × E14 40W
 Ø700 × 572-802 мм
 d=150, h=110 мм

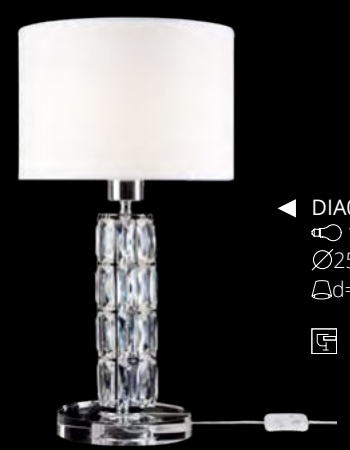

◀ DIA008TL-01CH
 1 × E27 40W
 Ø250 × 445 мм
 d=250, h=170 мм



◀ DIA008WL-01CH
 1 × E14 40W
 150 × 190 × 310 мм
 d=150, h=110 мм

TALENTO

Подвески из массивных граненых кристаллов на рожках и в основании делают серию Talento непохожей на других. Арматура изготовлена из металла с хромированным покрытием. Абажуры сделаны из белой ткани, нанесенной на ПВХ. Высота люстр регулируется длиной цепи.



● Хром / CH



▲ DIA008PL-07CH
 7 × E14 40W
 Ø800 × 572-802 мм
 d=150, h=110 мм



◀ **MOD527PL-06N**
 6 × E14 40W
 Ø740 × 490 мм
 d=170, h=120 мм



▲ **MOD527PL-08N**
 8 × E14 40W
 Ø940 × 560 мм
 d=170, h=120 мм



▲ **MOD527WL-01N**
 1 × E14 40W
 170 × 225 × 260 мм
 d=170, h=120 мм



▲ **MOD527TL-01N**
 1 × E14 40W
 Ø170 × 470 мм
 d=170, h=240 мм



LINCOLN

Элегантная конструкция светильников образована множеством пересекающихся линий и украшена декоративными элементами из граненых кристаллов. Арматура изготовлена из металла и покрыта гальваническим способом в цвет никель. Абажуры сделаны из белой ткани, нанесенной на ПВХ. Серия представлена широким выбором типов светильников, что позволяет решить самые сложные задачи при освещении интерьера.



● Никель / N



◀ **MOD527FL-01N**
 1 × E27 40W
 Ø320 × 1530 мм
 d=320, h=265 мм





MARTINA

Простой каркас из никелированного металла образован сочетанием горизонтальных и вертикальных линий. Он украшает декоративные блюда из прессованного стекла. Отдельного внимания в конструкции светильников заслуживают абажуры, сделанные из ткани на ПВХ. Они добавляют светильникам элегантности и тепла.



● Хром / CH



▲ **MOD034WL-01CH**
 ⌀ 1 × E14 40W
 115 × 170 × 280 мм
 Δ d=115, h=150 мм



◀ **MOD034PL-10CH**
 ⌀ 10 × E14 40W
 Ø895 × 330-630 мм
 Δ d=115, h=150 мм



◀ **MOD034WL-02CH**
 ⌀ 2 × E14 40W
 252 × 205 × 340 мм
 Δ d=115, h=150 мм



◀ **MOD034PL-06CH**
 ⌀ 6 × E14 40W
 Ø764 × 330-630 мм
 Δ d=115, h=150 мм



◀ **MOD034PL-05CH**
 ⌀ 5 × E14 40W
 821 × 395 × 330-630 мм
 Δ d=115, h=150 мм





▲
MOD012CL-06G
 6 × G9 28W
 Ø1250 × 350 mm
 h=270 mm



▲
MOD012WL-04G
 4 × G9 28W
 1215 × 110 × 175 mm
 h=270 mm



▲
MOD012WL-02G
 2 × G9 28W
 175 × 135 × 650 mm
 h=270 mm



▲
MOD012PL-02G
 2 × G9 28W
 175 × 65 × 750-1875 mm
 h=270 mm

VENTURA

Свой выразительный внешний вид светильники серии приобрели благодаря глафонам необычной вытянутой формы. Сделанные из выдувного стекла с янтарным оттенком, они являются важной деталью конструкции. Арматура изготовлена из золотого матового цвета, а отдельные ее части выкрашены в черный цвет. Высота подвесных светильников регулируется длиной тросов.



● Матовое Золото / G



▲
MOD012CL-12G
 12 × G9 28W
 Ø1270 × 275-1300 mm
 h=270 mm



▲
MOD032PL-06CH
 6 × E14 40W
 Ø 690 × 625-1425 мм
 d=80, h=190 мм

NAPOLI

Благодаря использованию технологии Unique Glass светильники серии обрели плафоны из выдувного стекла с индивидуальным узором. В дополнении к ним в конструкции также использованы декоративные элементы с рельефной текстурой. Арматура изготовлена из хромированного металла. Высота люстр регулируется длиной цепи.



● Никель / N



▲
MOD032WL-01CH
 1 × E14 40W
 80 × 140 × 220 мм
 d=80, h=190 мм



▲
MOD032PL-08CH
 8 × E14 40W
 Ø 806 × 625-1425 мм
 d=80, h=190 мм



◀ MOD221-PL-05-G/N
 5 × E14 40W
 1200 × 150 × 453-1493 мм
 d=150 мм



◀ MOD221-PL-01-G/N
 1 × E14 40W
 150 × 345-1805 мм
 d=150 мм



◀ MOD221-PL-08-G/N
 8 × E14 40W
 960 × 570 × 590-1290 мм
 d=150 мм



◀ MOD221FL-01G/N
 2 × E14 40W
 150 × 344 × 5000 мм
 d=150 мм



◀ MOD221-FL-01-G/N
 1 × E14 40W
 250 × 1550 мм
 d=150 мм



ERICH

Белые плафоны из выдувного стекла похожи на жемчужины в обрамлении матового золотого или никелированного цвета металла. Серия представлена разными по размеру и применению моделями. Светильники можно использовать для общего и локального освещения, их конструкция максимально функциональна. У торшера и настольной лампы можно изменять положение плафона. Высота подвесных светильников регулируется длиной троса. У люстр центральная штанга состоит из трех частей, благодаря чему можно изменять высоту светильника.



● Латунь / BS ● Никель / N

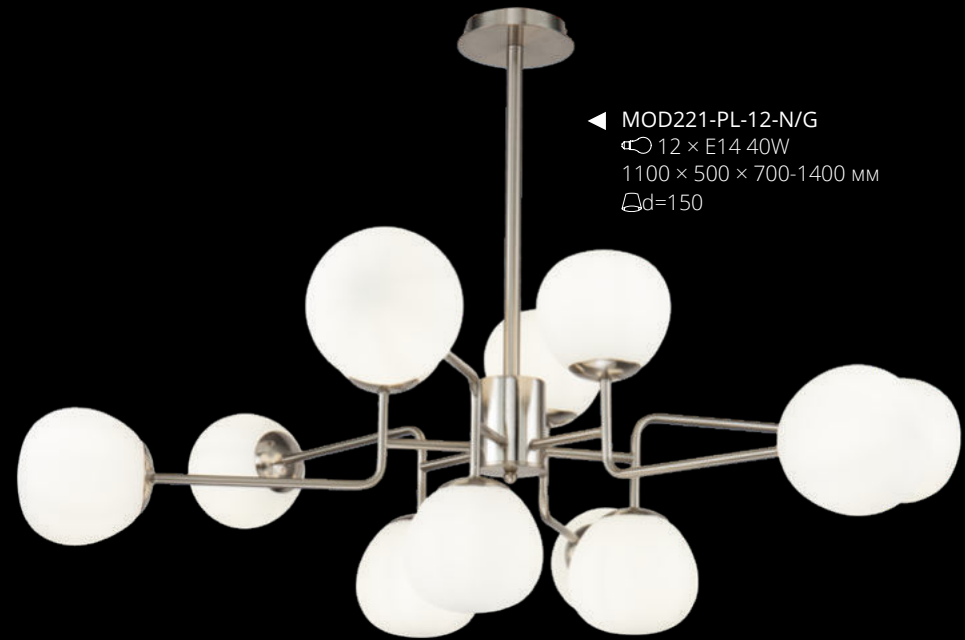

◀ MOD221-PL-12-N/G
 12 × E14 40W
 1100 × 500 × 700-1400 mm
 ∅d=150



▲ MOD221-WL-02-N/G
 2 × E14 40W
 150 × 330 × 360 mm
 ∅d=150



▲ MOD221-WL-01-N/G
 1 × E14 40W
 150 × 190 × 270 mm
 ∅d=150



▲ MOD221-TL-01-N/G
 1 × E14 40W
 170 × 215 × 650 mm
 ∅d=150



◀ MOD221FL-01N/G
 2 × E14 40W
 150 × 344 × 5000 mm
 ∅d=150 mm
 ☑



◀ MOD545PL-24CH/G
 24 × G9 28W
 Ø 650 × 900-1465 mm
 d=100, h=255 mm



◀ MOD547PL-25G-CH
 25 × G9 28W
 238 × 1235 × 228-1339 mm
 d=100, h=95 mm



▲ MOD545PL-20G-CH
 20 × G9 28W
 Ø 750 × 250 mm
 d=100, h=95 mm



▲ MOD545PL-12G-CH
 12 × G9 28W
 Ø 600 × 200 mm
 d=100, h=95 mm

DALLAS

Масштабные скульптурные композиции, образованные многочисленными шарами из выдувного стекла, формируют неповторимый облик светильников серии. На полированных металлических ветвях установлены тонированные плафоны, которые мягко рассеивают и приглушают свет ламп. Модели серии представлены в двух цветах: золото и хром. Высота подвесных светильников регулируется длиной троса.



● Золото / G ● Хром / CH



◀ MOD545PL-24G/CH
 ⚡ 24 × G9 28W
 Ø 650 × 900-1465 MM
 ⊠ d=100, h=95 MM



▲ MOD547WL-13G/CH
 ⚡ 13 × G9 28W
 950 × 220 × 220 MM
 ⊠ d=100, h=95 MM



▲ MOD547WL-09G/CH
 ⚡ 9 × G9 28W
 665 × 220 × 220 MM
 ⊠ d=100, h=95 MM



▲ MOD547WL-05G/CH
 ⚡ 5 × G9 28W
 230 × 380 × 240 MM
 ⊠ d=100, h=95 MM



▲ MOD548PL-25G/CH
 ⚡ 25 × G9 28W
 Ø 690 × 238-1354 MM
 ⊠ d=100, h=95 MM



▲
MOD431-PL-06-WG/WS
 6 × G9 40W
 Ø 650 × 275-1200 мм
 d=100 мм



▲
MOD431-PL-01-WG/WS
 1 × G9 40W
 178 × 25 × 320-1200 мм
 d=100 мм



▲
MOD431-WL-01-WG/WS
 1 × G9 40W
 178 × 110 × 250 мм
 d=100 мм

AVOLA

Символизируя вечное движение, светильники серии наполняют живостью и динамичностью освещаемое пространство. Чтобы подчеркнуть изогнутые линии металлического каркаса, использована золотая и серебряная краска. Опаловые плафоны в форме шаров изготовлены из выдувного стекла. Высоту подвесных светильников можно регулировать длиной троса или шнура.



● Белый и Золото / WG

○ Белый и Серебро / WS





▲
MOD021CL-13CH
MOD021CL-13G
☉ 13 × G9 28W
Ø 550 × 430 мм
⊠ d=100 мм



▲
MOD021PL-07CH
MOD021PL-07G
☉ 7 × G9 28W
Ø 330 × 500-1465 мм
⊠ d=100 мм

PROTON

Светильники Proton были спроектированы с отсылкой к форме строения атомов. Стальной корпус золотого или хромированного цвета. Стилизованные стеклянные плафоны мягко рассеивают свечение ламп. Возможность выбора оптимального размера и различные варианты крепления позволяют использовать светильники серии в помещениях с различной высотой потолка.



● Золото / G ● Хром / CH



▲
MOD021PL-18G
MOD021PL-18CH
☉ 18 × G9 28W
Ø 650 × 500-1500 мм
⊠ d=100 мм



◀ MOD048PL-09G
9 × E14 40W
1315 × 615-920 мм
d=150 мм



◀ MOD048WL-02G
2 × E14 40W
175 × 440 × 420 мм
d=150 мм



◀ MOD050WL-02G
2 × E14 40W
175 × 440 × 420 мм
d=150 мм



▲ MOD048PL-03G
3 × E14 40W
333 × 500-1500 мм
d=150 мм

NOSTALGIA

Асимметричные металлические светильники с плафонами-шарами из опалового стекла будут актуальны для освещения любых интерьеров. Это возможно благодаря наличию в серии подвеса, люстр двух размеров на штанге, регулируемой по высоте, и двух симметричных бра. Серия Nostalgia по праву может носить звание современной классики.



● Матовое Золото / G

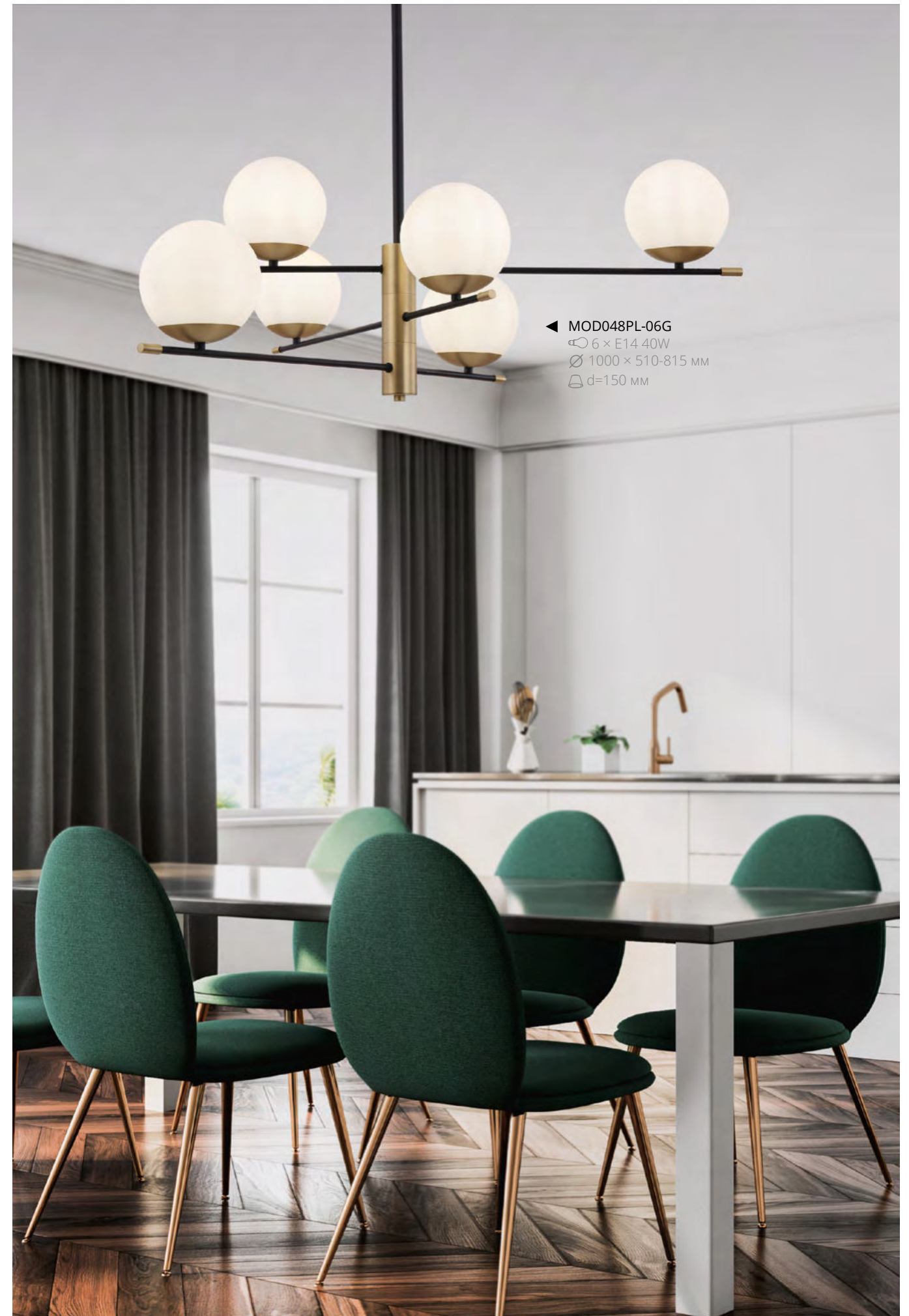

◀ MOD048PL-06G
6 × E14 40W
1000 × 510-815 мм
d=150 мм



◀ MOD046PL-08CH
 8 × E14 40W
 Ø 1000 × 1400 мм
 d=130, h=130 мм



◀ MOD046PL-06CH
 6 × E14 40W
 Ø 920 × 1400 мм
 d=130, h=130 мм



GRAZIA

Дизайнер отходит от стандартных канонов проектирования светильника: вместо классического круга, конструкция образована пересекающимися дугами из хромированного металла, формирующими геометрический рисунок основания люстр. Абажуры выполнены из текстиля, а декоративные элементы – из прозрачного стекла. Дополнительным инструментом для работы с освещением интерьера и стильным аккомпанементом люстр служит настенное бра.



● Хром / CH



▲ MOD046WL-01CH
 1 × E14 40W
 130 × 190 × 235 мм
 d=130, h=131 мм





▲
MOD030PL-06GR
 ⌀ 6 × E14 40W
 ⌀ 940 × 1696-2046 мм
 ▢ d=175, h=70 мм



▲
MOD030PL-01GR
 ⌀ 1 × E14 40W
 ⌀ 175 × 286-1846 мм
 ▢ d=175, h=70 мм



▲
MOD030PL-05GR
 ⌀ 5 × E14 40W
 ⌀ 490 × 286-1846 мм
 ▢ d=175, h=70 мм

VOID

Подвесные светильники различных форм и размеров. В идею дизайна положена концепция сочетания элементарных геометрических форм, как основы строения всех окружающих нас предметов. Стальные детали корпуса выкрашены в серый цвет. Источники света спрятаны за акриловыми рассеивателями.



● Серый / GR





▲
MOD013PL-04B/W
☞ 4 × G9 25W
435 × 390 × 340-1840 мм
☒ d=240 мм



▲
MOD013PL-06B/W
☞ 6 × G9 25W
☉ 580 × 340-1840 мм
☒ d=240 мм



▲
MOD013PL-02B/W
☞ 2 × G9 25W
170 × 120 × 520-2040 мм
☒ d=120 мм

RING

Простые и визуально легкие светильники серии позволят без усилий организовать общую подсветку интерьера. На металлическом каркасе располагаются плафоны из выдувного матового стекла. Модели серии представлены в разных формах и цветах. Высоту подвеса возможно отрегулировать длиной тросов и провода.



○ Белый / W ● Черный / B



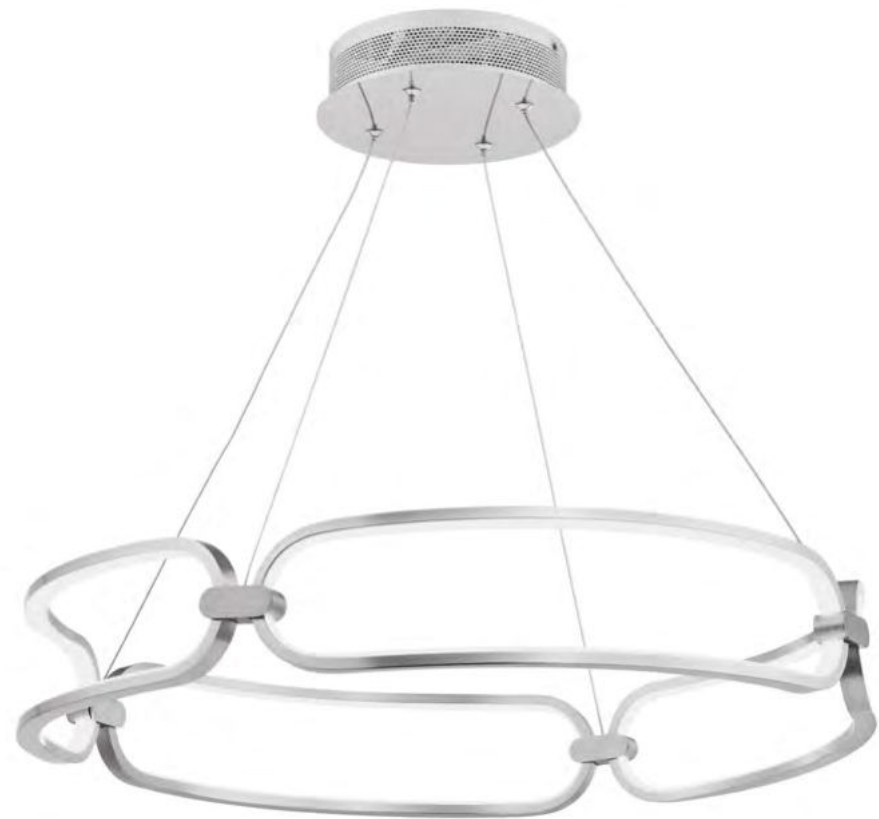

▲
MOD017PL-L50N
 LED 50W 3000 K 3500 lm
 Ø 600 × 345-1200 мм



▲
MOD017PL-L13N
MOD017PL-L13G
 LED 17W 3000 K 1370 lm
 Ø 130 × 700-1500 мм

CHAIN

Серия элегантных подвесных светильников из металла никелированного и золотого цветов. Опаловый рассеиватель скрывает SMD-светодиоды. Два размера и регулировка высоты подвеса светильников делают их универсальным инструментом для освещения и декорирования интерьеров.



● Никель / N ● Золото / G



▲
MOD017PL-L50MG
 LED 50W 3000 K 3500 lm
 Ø 600 × 345-1200 мм



◀ MOD009WL-01N
 1 × E14 40W
 160 × 186 × 205 мм
 d1=160, d2=95, h=135 мм



◀ MOD009WL-02N
 2 × E14 40W
 160 × 186 × 320 мм
 d1=160, d2=95, h=135 мм



◀ MOD009TL-01N
 1 × E14 40W
 Ø200 × 618 мм
 d1=200, d2=110, h=165 мм

TARRASA

В светильниках сочетаются разные по тону, но близкие по цветовой гамме, материалы и покрытия. Часть металлических деталей арматуры выкрашена в белый цвет, а часть никелирована. Абажуры сделаны из серой и белой ткани, нанесенной на ПВХ. Высота подвесных светильников регулируется длиной шнура.



● Никель / N



◀ MOD009PL-05N
 5 × E14 40W
 830 × 365 × 525-1225 мм
 d1=200, d2=110, h=170 мм



▲ **MOD613PL-03CH**
 3 × E27 60W
 Ø 550 × 840-1740 мм
 Δ d1=550, d2=380, h=240 мм



▲ **MOD613PL-03BG**
 3 × E27 60W
 Ø 420 × 465-1765 мм
 Δ d1=420, d2=300, h=240 мм



▲ **MOD613PL-03W**
 3 × E27 60W
 Ø 420 × 465-1765 мм
 Δ d1=420, d2=300, h=240 мм



◀ **MOD617PL-03CH**
 3 × E27 60W
 Ø 550 × 865-1765 мм
 Δ d1=550, d2=380, h=240 мм



▲ **MOD613WL-01B**
MOD613WL-01W
MOD617WL-01B
MOD617WL-01W
 1 × E27 60W
 200 × 245 × 250 мм
 Δ d1=200, d2=150, h=170 мм



▲ **MOD613CL-04GR**
 3 × E27 60W
 Ø 520 × 175 мм
 Δ d=520, h=175 мм



▲ **MOD617CL-04GR**
 3 × E27 60W
 Ø 520 × 175 мм
 Δ d=520, h=175 мм



◀ **MOD617WL-01CH**
 1 × E27 60W
 160 × 185 × 350 мм
 Δ d=160, h=200 мм



◀ **MOD613FL-01W/B**
 1 × E27 60W
 420 × 420 × 1400-1700 мм
 Δ d1=420, d2=360, h=240 мм



◀ **MOD613TL-01W/B**
 1 × E27 60W
 Ø 330 × 500-700 мм
 Δ d1=330, d2=290, h=170 мм



BERGAMO

Одна из самых нейтральных, но при этом стильных серий, минималистичный дизайн которой создан специально для любителей простых и функциональных интерьеров. Арматура светильников изготовлена из металла. Абажуры из текстурированной ткани, нанесенной на ПВХ. В конструкции торшеров и настольных ламп предусмотрен регулируемый кронштейн. Встроенное реле в модели MOD613PL-03CH позволяет устанавливать 1 из 3-х режимов работы светильника.



● Черный и хром / В ● Белый и хром / W ● Хром / CH



LANTERN

Концепция серии заключается в том, чтобы воссоздать эффект от солнечного света, проходящего через кроны деревьев. Абажур светильника изготовлен из органзы, на которой нанесен трафаретный рисунок. Дополняет образ декоративный элемент из дерева. Высота подвесных светильников регулируется длиной провода.



○ Белый / W



▲
MOD029-PL-01-W
 1 × E27 60W
 Ø 350 × 470-200 мм
 d1=350, d2=300, h=250 мм



◀ **P006PL-01CH**
 1 × G9 28W
 Ø 150 × 303-1403 мм
 d=150 мм

◀ **P006PL-01B**
 1 × G9 28W
 Ø 150 × 303-1403 мм
 d=150 мм

◀ **P006PL-01BS**
 1 × G9 28W
 Ø 150 × 303-1403 мм
 d=150 мм

KARLA

Серия современных светильников с воздушными стеклянными плафонами. Практичный и универсальный дизайн привлекает своей красотой и оригинальностью. В конструкции светильников используется витой провод. Модели представлены в трех цветах: черный, латунь и хром. Высота подвесных светильников регулируется длиной шнура.



● Латунь / BS ● Хром / CH ● Черный / B



EUSTOMA

Серия современных подвесных светильников со стеклянными плафонами необычной формы. В них умело задекорированы флористические мотивы. Арматура изготовлена из хромированного металла. В конструкции светильников используется витой провод. Модели серии представлены в прозрачном, зеркальном, зеленом и голубом цвете. Высота подвесных светильников регулируется длиной шнура.



● Никель / N



▲
MOD238-PL-01-B
MOD238-PL-01-BL
MOD238-PL-01-GN
MOD238-PL-01-TR
 1 × E14 40W
 Ø 160 × 230-1430 мм
 d1=160, d2=110, h=230 мм

COLLANA

Элегантный обруч, составленный из граненых кристаллов, опоясывает корпус светильника. Плафон из матового стекла мягко рассеивает свет. В конструкции используется провод, который гармонирует с арматурой, изготовленной из хромированного металла. Высота подвесных светильников регулируется длиной шнура.



● Никель / N



◀ **P077-PL-01-N**
 1 × E14 40W
 Ø 100 × 330-1000 мм
 d=140, h=200 мм

LACRIMA

Светильники серии Lacrìma основаны на простой лаконичной форме. Они с легкостью впишутся в освещаемое пространство. Плафон изготовлен из стекла, арматура – из хромированного металла. В конструкции используется прозрачный провод, изменяя длину которого можно регулировать высоту подвесных светильников. Плафоны светильником серии представлены в белом и дымчатом цвете.



● Никель / N



◀ **P007-PL-01-N**
 1 × E14 40W
 Ø 130 × 530-1690 мм
 d=130, h=450 мм



◀ **P007-PL-01-W**
 1 × E14 40W
 Ø 130 × 530-1690 мм
 d=130, h=450 мм



◀ P225-PL-150-N
 4 × E27 8W
 525 × 525 × 500-1500 мм
 d=200 мм



▲ P225-PL-200-N
 1 × E27 8W
 Ø 200 × 480-1500 мм
 d=200 мм



▲ P225-PL-300-N
 1 × E27 8W
 Ø 300 × 490-1500 мм
 d=300 мм

DEWDROP

При создании серии Dewdrop использовалась простая узнаваемая форма капли. Конструкция сочетает в себе стеклянный шар и купол из металла. Детали арматуры, окрашенные в белый цвет, и опаловое стекло создают визуально неразделимый объем. Модели серии представлены отдельными светильниками разных размеров, а также готовой композицией, собранной на едином основании.



○ Белый / W



◀ P225-PL-400-N
 1 × E27 8W
 Ø 400 × 500-1500 мм
 d=400 мм



◀ P012-PL-03-N
 ⌀ 3 × E14 40W
 570 × 150 × 205-1000 мм
 ▢ d1=95, d2=30, h=135 мм



▲ P012-PL-01-N
 ⌀ 1 × E14 40W
 ∅ 150 × 205-1000 мм
 ▢ d1=95, d2=30, h=135 мм

ICEBERG

Многочисленные грани подвесок из кристаллов проецируют цветные блики на хромированную поверхность стеклянной сферы. Арматура светильников изготовлена из металла. Серии представлена одиночным светильником и линейной композицией из трех плафонов на едином основании. Высоту светильников можно изменять, регулируя длину шнура.



● Никель / N

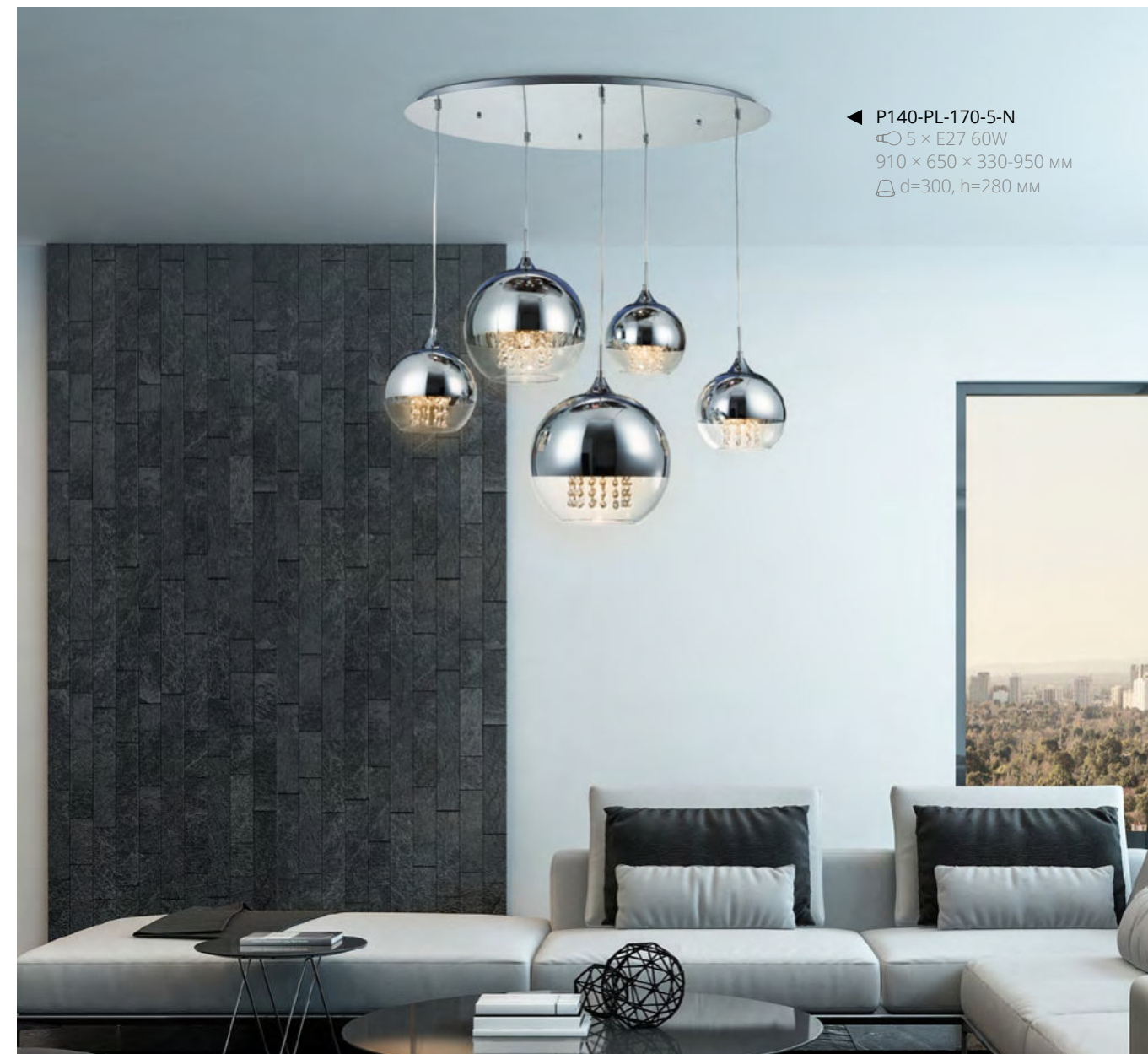

◀ P140-PL-170-5-N
 ⌀ 5 × E27 60W
 910 × 650 × 330-950 мм
 ▢ d=300, h=280 мм

FERMI

Многочисленные грани подвесок из кристаллов проецируют цветные блики на хромированную поверхность стеклянной сферы. Арматура светильников изготовлена из металла. Высоту светильников можно изменять, регулируя длину шнура.



● Никель / N



▲ P140-PL-170-1-N
 ⌀ 1 × E27 60W
 ∅ 300 × 360-1050 мм
 ▢ d=300, h=280 мм

▲ P140-PL-110-1-N
 ⌀ 1 × E27 60W
 ∅ 200 × 250-960 мм
 ▢ d=200, h=175 мм



◀ MOD197-PL-01-G
 1 × E27 60W
 Ø 200 × 410-1590 мм
 d=200, h=160 мм

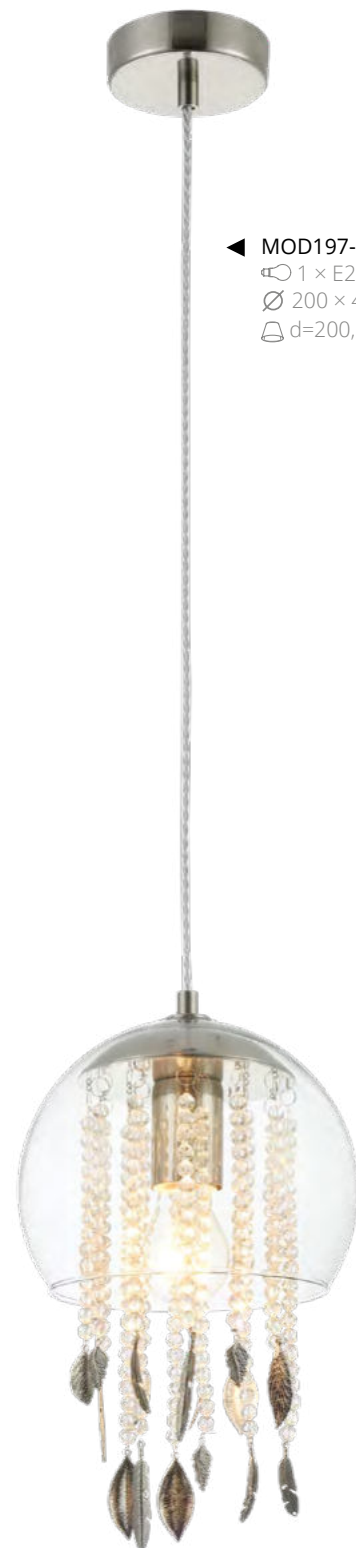

◀ MOD197-PL-01-CH
 1 × E27 60W
 Ø 200 × 410-1590 мм
 d=200, h=160 мм

EQUORIN

Новую интерпретацию древнего индийского амулета "Ловец снов" можно увидеть в утонченном дизайне подвесных декоративных светильников серии Equorin. В стеклянном плафоне расположена лампа, которую окружают плотно собранные подвески из кристаллов с металлическими лепестками. Витой провод, на котором подвешен плафон добавляет облику светильников аутентичности. Провод регулируется по длине.



● Бронза / BZ ● Никель / N



◀ P244-PL-03-N
 3 × E14 40W
 600 × 120 × 250-1400 мм
 d=160, h=120 мм



▲ P244-PL-01-N
 1 × E14 40W
 Ø 160 × 250-1400 мм
 d=160, h=120 мм

HAZE

Космическая форма стеклянных плафонов формирует необычный облик светильников серии Haze. Дымчатые плафоны надежно скрывают от глаз наблюдателя лампу и подвески из кристаллов, которые при включенном свете создают неповторимые иллюзорные образы. Арматура изготовлена из хромированного металла. Модели серии представлены одиночным светильником и линейной композицией из трех светильников.



● Никель / N



◀ **MOD033-PL-03-N**
 ⚡ 3 × E14 40W
 520 × 140 × 310-1000 мм
 ⊕ d1=100, d2=90, h=170 мм



◀ **MOD044-PL-03-N**
 ⚡ 3 × E14 40W
 520 × 140 × 320-1000 мм
 ⊕ d1=100, d2=90, h=170 мм



◀ **MOD033-WL-01-N**
 ⚡ 1 × E14 40W
 140 × 210 × 250 мм
 ⊕ d1=100, d2=90, h=170 мм



◀ **MOD044-WL-01-N**
 ⚡ 1 × E14 40W
 140 × 210 × 250 мм
 ⊕ d1=90, d2=70, h=170 мм

BLUES

Небольшие светильники с характерными чертами в конструкции станут изюминкой любого интерьера. Изысканная форма стеклянных плафонов сочетается с элегантными подвесками из кристаллов. Свет, отражаясь от тонированной поверхности стеклянной сферы, переливается и играет на их гранях. Арматура сделана из хромированного металла. Высоту подвесных светильников можно отрегулировать длиной шнура.



● Никель / N



▲ **MOD033-PL-01-N**
 ⚡ 1 × E14 40W
 ∅ 140 × 310-1000 мм
 ⊕ d1=100, d2=90, h=170 мм



▲ **MOD044-PL-01-N**
 ⚡ 1 × E14 40W
 ∅ 140 × 320-1000 мм
 ⊕ d1=100, d2=90, h=170 мм



IRVING

Светильники серии Irving объединяют в себе функциональность и стильный дизайн. Они осветят и украсят интерьер в стиле лофт. В конструкции использованы индустриальные декоративные элементы из металла с гальваническим покрытием латунного цвета. Остальные металлические детали арматуры выкрашены в черный цвет. Плафоны изготовлены из стекла прозрачного, янтарного или дымчатого цвета. Высота подвесных светильников регулируется длиной шнура.



● Черный / В



▲
T163-11-R
T163-11-C
T163-11-W
☉ 1 × E27 40W
∅ 200 × 310-1500 мм
⊠ d1=200, d2=, h=145 мм



▲
T163PL-01C
T163PL-01R
T163PL-01W
☉ 1 × E27 40W
∅ 300 × 410-1500 мм
⊠ d1=300, d2=90, h=217 мм



▲
T163-01-C
☉ 1 × E27 40W
200 × 250 × 270 мм
⊠ d1=200, d2=, h=145 мм



▲
T163-01-R
☉ 1 × E27 40W
200 × 250 × 270 мм
⊠ d1=200, d2=, h=145 мм



▲
T163-01-W
☉ 1 × E27 40W
200 × 250 × 270 мм
⊠ d1=200, d2=, h=145 мм



◀ T314-01-B
 1 × E27 60W
 Ø 210 × 320-1550 мм
 d1=160, d2=60, h=255 мм

◀ T314-11-B
 1 × E27 60W
 Ø 250 × 275-1510 мм
 d1=175, d2=60, h=255 мм

▲ T314-00-B
 1 × E27 60W
 Ø 175 × 310-1500 мм
 d1=175, d2=51, h=255 мм

BERGEN

Отличительной особенностью светильников серии Bergen является необычный эффект водных капель, застывших на поверхности стеклянных плафонов. Арматура изготовлена из металла и выкрашена в черный цвет. Модели серии представлены в трех разных формах. Высоту подвесных светильников можно отрегулировать, изменяя длину троса.

Черный / В



◀ P179-PL-01-B
 4 × E27 60W
 Ø 500 × 850-1250 мм
 d1=500, d2=420, h=250 мм

◀ P179-PL-01-W
 4 × E27 60W
 Ø 500 × 850-1250 мм
 d1=500, d2=420, h=250 мм

CALVIN CEILING

Абажур из хлопка в сочетании с лаконичной конструкцией светильника не оставит равнодушными любителей простых и функциональных решений. Арматура изготовлена из хромированного металла. Источники света скрыты от наблюдателя рассеивателем, изготовленным по технологии намотки. Благодаря нейтральному дизайну светильники серии гармонично впишутся в любой интерьер. Высота подвесных светильников регулируется длиной тросов.



● Хром / CH



◀ P359-PL-220-C
 1 × E27 60W
 Ø 220 × 220-1400 мм
 d1=220, d2=95, h=137 мм



◀ P359-PL-140-C
 1 × E27 60W
 Ø 140 × 240-1420 мм
 d1=140, d2=60, h=165 мм

BICONES

Сочетание материалов и цветовое решение светильников серии Bicones характерно для скандинавского дизайна. В конструкции используется декоративный элемент из бука, который является своеобразным акцентом. Для сохранения и выявления натуральной фактуры дерева использован бесцветный лак. Плафон и потолочная чаша изготовлены из металла и выкрашены в белый или серый цвет. Высота подвесных светильников регулируется длиной шнура.



○ Белый / W ● Черный / B



◀ P359-PL-140-W
 1 × E27 60W
 Ø 140 × 240-1420 мм
 d1=140, d2=60, h=165 мм

▲ P359-PL-01-W
 1 × E27 60W
 Ø 220 × 220-1400 мм
 d1=220, d2=95, h=137 мм



▲ P016PL-01BS
P016PL-01W
P016PL-01B
☞ 1 × GU10 50W
∅ 200 × 297-1397 мм
△ d1=200, d2=55, h=135 мм

▲ P017PL-01BS
P017PL-01W
P017PL-01B
☞ 1 × GU10 50W
∅ 250 × 272-1372 мм
△ d1=250, d2=55, h=110 мм

OLA

Серия подвесных светильников представлена моделями разных размеров, форм и цветов. Дизайн светильников основан на контрасте материалов, используемых в традиционной технике выдувки стекла. Источник света углублен в деревянном элементе, расположенном в верхней части плафона. Благодаря такому решению создается впечатление, что свет образуется из ниоткуда. Высоту светильников можно регулировать длиной шнура.



○ Матовый белый / W ● Латунь / BS ● Матовый чёрный / B



▲ P015PL-01BS
P015PL-01W
P015PL-01B
☞ 1 × GU10 50W
∅ 150 × 305-1405 мм
△ d1=150, d2=55, h=145 мм

LOUVRE

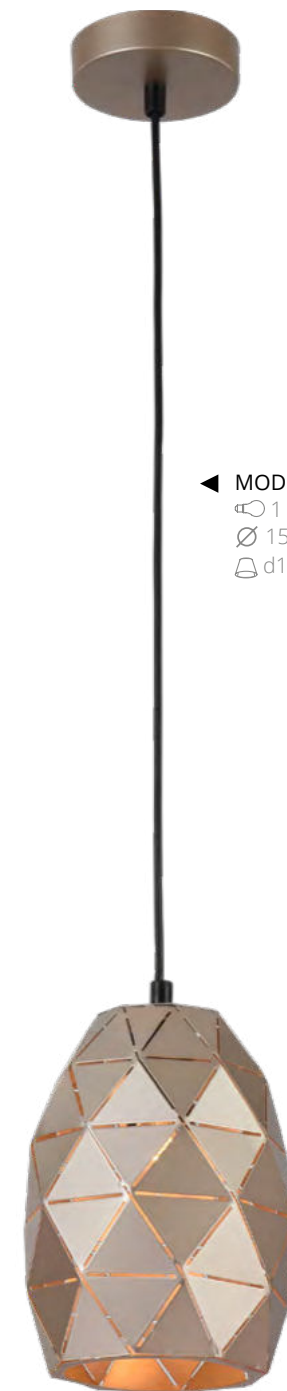

◀ MOD199-PL-03-G
☞ 1 × E27 60W
∅ 150 × 260-1460 мм
△ d1=120, d2=70, h=200 мм



◀ MOD199-PL-03-W
☞ 1 × E27 60W
∅ 150 × 260-1460 мм
△ d1=120, d2=70, h=200 мм



○ Белый / W ● Латунь / BS



◀ P111-PL-225-G
 ⚪ 1 × E14 40W
 ⌀ 225 × 260-1455 мм
 ▢ d1=225, d2=, h=125 мм



◀ P111-PL-135-G
 ⚪ 1 × E14 40W
 ⌀ 135 × 330-1480 мм
 ▢ d1=135, d2=, h=150 мм

KENDAL

Хромированное кольцо словно сжимает металлический плафон, создавая гармоничную индивидуальную форму каждого светильника серии. Источник света установлен непосредственно в суженном пространстве, что скрывает его от глаз наблюдателя и обеспечивает визуальный комфорт. Модели серии представлены в золотом цвете. Высота светильников регулируется длиной шнура.



● Золото / G ● Хром / CH





▲
P534PL-01GR
P534PL-01B
P534PL-01PN
P534PL-01W
☉ 1 × E27 60W
∅ 250 × 400-1897 мм

BELLEVUE

Подвесные светильники серии Bellevue – яркие представители датского дизайна. Лаконичные плафоны из металла с плавными линиями силуэта выкрашены в серый, розовый, белый или черный цвет. Для всех светильников использовалась порошковая краска с эффектом “муар”. Высоту подвесных светильников можно отрегулировать, изменяя длину троса.



○ Белый / W ● Черный / B ● Серый / GR ● Розовый / PN



◀ P535PL-01GR
☉ 1 × E27 60W
∅ 350 × 515-2012 мм



◀ P535PL-01PN
☉ 1 × E27 60W
∅ 350 × 515-2012 мм



◀ P535PL-01B
☉ 1 × E27 60W
∅ 350 × 515-2012 мм



◀ P535PL-01W
☉ 1 × E27 60W
∅ 350 × 515-2012 мм



◀ P363PL-01G
 1 × E27 40W
 Ø 200 × 59-1760 мм
 d=200 мм



◀ P361PL-01G
 1 × G9 25W
 Ø 120 × 405-1680 мм
 d=120 мм



◀ P362PL-01G
 1 × E27 40W
 Ø 150 × 490-1700 мм
 d=150 мм

TELFORD

Конструкция светильников представляет собой матовый стеклянный плафон, сверху которого закреплена декоративная пространственная решетка из стальной проволоки. Металлические детали светильников окрашены в золотой цвет. Модели серии представлены в трех разных размерах. Высоту подвесных светильников можно отрегулировать, изменяя длину шнура.



● Золото / G



◀ MOD008FL-01N
 1 × E27 40W
 Ø 600 × 1530 мм
 h=400 мм

COMFORT

Чтобы смягчить геометрию треугольника, лежащую в основе дизайна светильников серии, острые углы скруглены. Благодаря этому приему архитектура светильников приобретает мягкие и комфортные очертания. Арматура светильников изготовлена из никелированного металла. Абажур из серой ткани, нанесенной на ПВХ. Торшер дополнен столиком из металла.



● Никель / N



▲ MOD008WL-01N
 1 × E14 40W
 160 × 245 × 290 мм
 h=180 мм



▲ MOD008TL-01N
 1 × E27 40W
 Ø 300 × 565 мм
 h=275 мм



◀ Z002FL-01W
 ⚡ 1 × E27 60W
 Ø 550 × 1730 × 2350 мм
 △ d1=550, d2=210, h=265 мм



CAMPANULA

В серии использованы гибкие пластичные материалы, которые отвечают современным тенденциям в оформлении интерьеров. Для сохранения равновесия конструкции торшера основание сделано из бетона. В нем закреплена стальная телескопическая трубка. Текстильные абажуры представлены черного и белого цвета, для более сфокусированного или рассеянного света.



● Черный / B ○ Белый / W



▲ Z002FL-01B
 ⚡ 1 × E27 60W
 550 × 1730 × 2350 мм
 △ d1=550, d2=210, h=265 мм



▲ Z181-TL-01-B
 ⚡ 1 × E27 60W
 Ø 245 × 460 мм
 △ d1=245, d2=195, h=190 мм



▲ Z181-TL-01-W
 ⚡ 1 × E27 60W
 Ø 245 × 460 мм
 △ d1=245, d2=195, h=190 мм



CALVIN TABLE

Чистый, эргономичный силуэт и правильно подобранные материалы объединены для создания элегантной настольной лампы. Арматура изготовлена из стали с гальваническим покрытием. Основание выполнено из полирезина. Абажур сделан из хлопка, нанесенного на ПВХ. Модель представлена в черном и белом цвете.



○ Белый / W ● Черный / B



NASHORN

Полигональная структура модели, часто используемая при объемном моделировании, перенесена на материал. В результате получился новый декоративный образ. Фигура носорога выполняет роль основания. Абажур изготовлен из ткани, нанесенной на ПВХ. Модели серии представлены в глянцевом белом и черном цвете.



○ Белый / W ● Черный / B



▲
MOD470-TL-01-B
MOD470-TL-01-W
 ☎ 1 × E14 40W
 Ø 240 × 485 мм
 △ d=240, h=225 мм



CALVIN

Конструкция деревянного основания светильников серии Calvin заимствована у штатива. Для соответствующего антуража сохранены декоративные барашковые винты. Арматура изготовлена из металла. Абажур сделан из хлопка, нанесенного на ПВХ. Светильники гармонично впишутся в жилой интерьер, лобби гостиницы или делового центра.



● Коричневый / BR



▲
Z177-FL-01-BR
 ☎ 1 × E27 60W
 Ø 510 × 1615 мм
 △ d1=440, d2=400, h=300 мм





▲
MOD183-FL-01-W
 1 × E27 60W
 Ø 410 × 1520 мм
 d1=400, d2=365, h=230 мм



▲
MOD183-FL-01-B
 1 × E27 60W
 Ø 410 × 1520 мм
 d1=400, d2=365, h=230 мм



▲
MOD183-TL-01-B
 1 × E27 60W
 Ø 350 × 545 мм
 d1=350, d2=320, h=200 мм



▲
MOD183-TL-01-W
 1 × E27 60W
 Ø 350 × 545 мм
 d1=350, d2=320, h=200 мм



▲
Z001FL-L3W-1W
Z001FL-L3W-1B
 1 × E27 60W
 370 × 370 × 1629 мм
 h=290 мм



GAUDI

Серия Gaudi является ярким примером современного минималистичного дизайна. В конструкции использованы натуральные материалы. Каркас изготовлен из металлических прутьев, сваренных между собой. Текстильный абажур мягко рассеивает свет лампы, даря атмосферу тепла и комфорта. В каждом светильнике установлен шнуровой выключатель. Модели серии представлены в черном и белом цвете.



○ Белый / W ● Черный / B

FAREL

Мультифункциональный торшер объединяет в своей конструкции двух разных по назначению светильника: классический торшер с рассеянным светом и LED-светильник для локальной подсветки. Каждый из них можно использовать как по отдельности, так и совместно. Арматура торшера изготовлена из металла. Абажур трапециевидной формы сделан из ткани, нанесенной на ПВХ. Модель представлена в черном и белом цвете.



○ Белый / W ● Черный / B



▲
Z328-FL-01-B
 1 × E27 40W
 400 × 1400 × 2100 мм
 d=400, h=260 мм



▲
Z329-FL-01-CH
 1 × E27 40W
 400 × 1400 × 2100 мм
 d=400, h=260 мм



▲
Z328-FL-01-CH
 1 × E27 40W
 400 × 1400 × 2100 мм
 d=400, h=260 мм



NEVADA

Коллекция отличается утонченным минималистичным дизайном, который по праву можно считать современной классикой. Выдвижной кронштейн и массивное основание изготовлены из металла и выкрашены в черный и никелевый цвета. Абажур из ткани нанесенной на ПВХ представлен спектром трех различных цветов.



● Хром / CH ● Черный / B





◀ **MIR003WL-L16CH**
 LED 16W 3000 K 1200 lm
 720 × 200 × 48 мм



◀ **MIR003WL-L12CH**
 LED 12W 3000 K 860 lm
 520 × 220 × 48 мм



◀ **MIR003WL-L7CH**
 LED 7W 3000 K 550 lm
 420 × 200 × 48 мм

FINO

Светильники серии предназначены для подсветки деталей интерьера и предметов декора. Компактный минималистичный корпус выполнен из хромированного металла. Поворотный шарнир позволяет направить световой поток под нужным углом. В качестве источника света используется LED-модуль, свет которого мягко рассеивается благодаря диффузору из особо прочного PC-пластика. Серия представлена моделями разной длины и мощности.



● Хром / CH



◀ **MIR006WL-L8CH**
 LED 8W 4000 K 650 lm
 90 × 400 × 45 мм

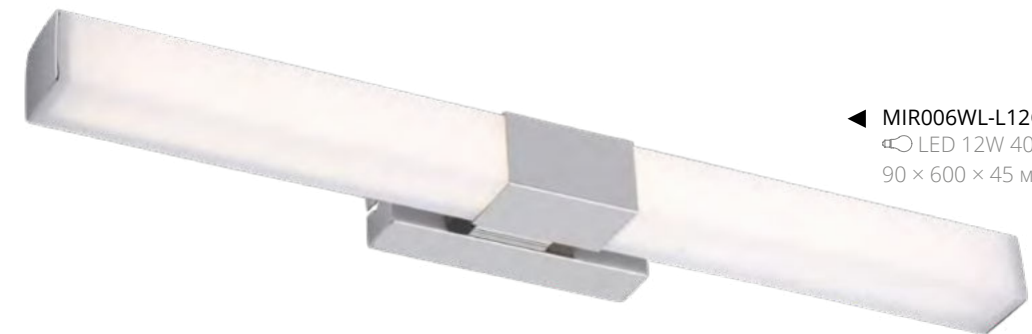

◀ **MIR006WL-L12CH**
 LED 12W 4000 K 1000 lm
 90 × 600 × 45 мм

GLANZ

Серия настенных светильников. Применяется для локального освещения в ванных комнатах и сантехнических узлах. Толстый слой хромированного покрытия препятствует образованию коррозии. Опаловый рассеиватель из поликарбоната делает свет мягче. В качестве источников света использованы SMD-светодиоды.



● Хром / CH

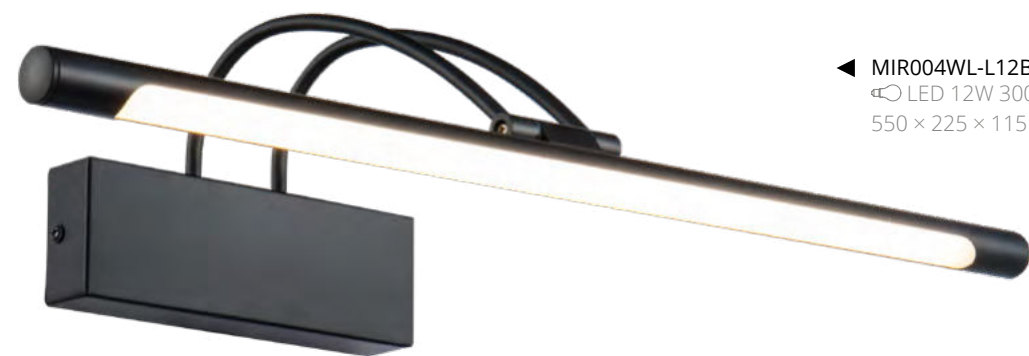

◀ MIR004WL-L12B
 LED 12W 3000 K 800 lm
 550 × 225 × 115 мм



◀ MIR004WL-L12BZ
 LED 12W 3000 K 800 lm
 550 × 225 × 115 мм

FINELLI

Лаконичные светильники для подсветки деталей интерьера и предметов декора. Корпус изготовлен из металла, рассеиватель – из особо прочного PC-пластика. В качестве источника света используется LED-модуль, свет от которого можно направить под нужным углом с помощью поворотного шарнира. Модели серии представлены в черном и бронзовом цвете.



● Бронза / BZ



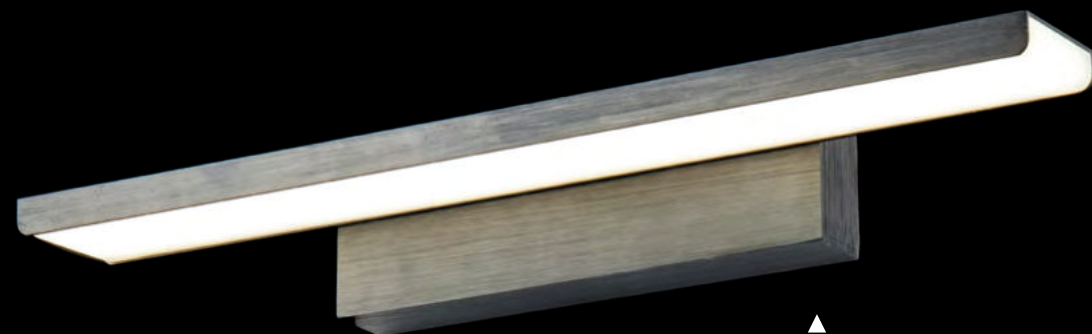

▲
MIR005WL-L16B
LED 16W 1200 lm 4400 K
410 × 85 × 50 мм



▲
MIR005WL-L16W
LED 16W 1200 lm 4400 K
410 × 85 × 50 мм

GLEAM

Предназначенные для локальной подсветки, настенные светильники серии обладают компактным корпусом из металла. Рассеиватель из особо прочного PC-пластика мягко рассеивает свет интегрированного LED-модуля. Модели серии представлены в черном и белом цвете.



○ Черный / B ● Белый / W

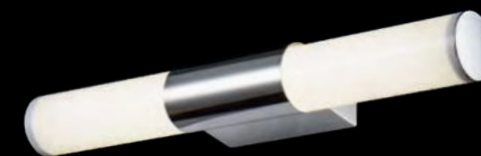

◀ MIR001WL-L8CH
LED 8W 630 lm 4200 K
400 × 90 × 50 мм



▲ MIR001WL-L12CH
LED 12W 910 lm 4200 K
540 × 90 × 50 мм

AURELIO

Серия светильников с повышенной степенью защиты IP 44 специально спроектирована для использования во влажных помещениях. Светильники гармонично впишутся в интерьер ванной комнаты. Можно использовать их для подсветки зеркала или в качестве дополнительного освещения. Каркас изготовлен из хромированного металла. Рассеиватель из PC-пластика (вид особо устойчивого к повреждениям пластика). В качестве источника света используется LED-модуль.



● Хром / CH



◀ MIR002WL-L12CH
LED 12W 1000 lm 4000 K
560 × 70 × 45 мм



▲ MIR002WL-L14CH
LED 14W 1200 lm 4000 K
660 × 70 × 45 мм

LAO

Минималистичный дизайн светильников, сочетающий в себе современные материалы и технологии, подойдет для использования в интерьерах в стиле хай-тек. Корпус изготовлен из хромированного металла, рассеиватель – из литого акрилового стекла. В качестве источника света используется LED-модуль. Серия представлена моделями разной длины и мощности.



● Хром / CH

Neoclassic
Elegant
House
Spot
Royal
Ceiling & Wall
Table & Floor
Picture
Downlight

MAYTONI CLASSIC



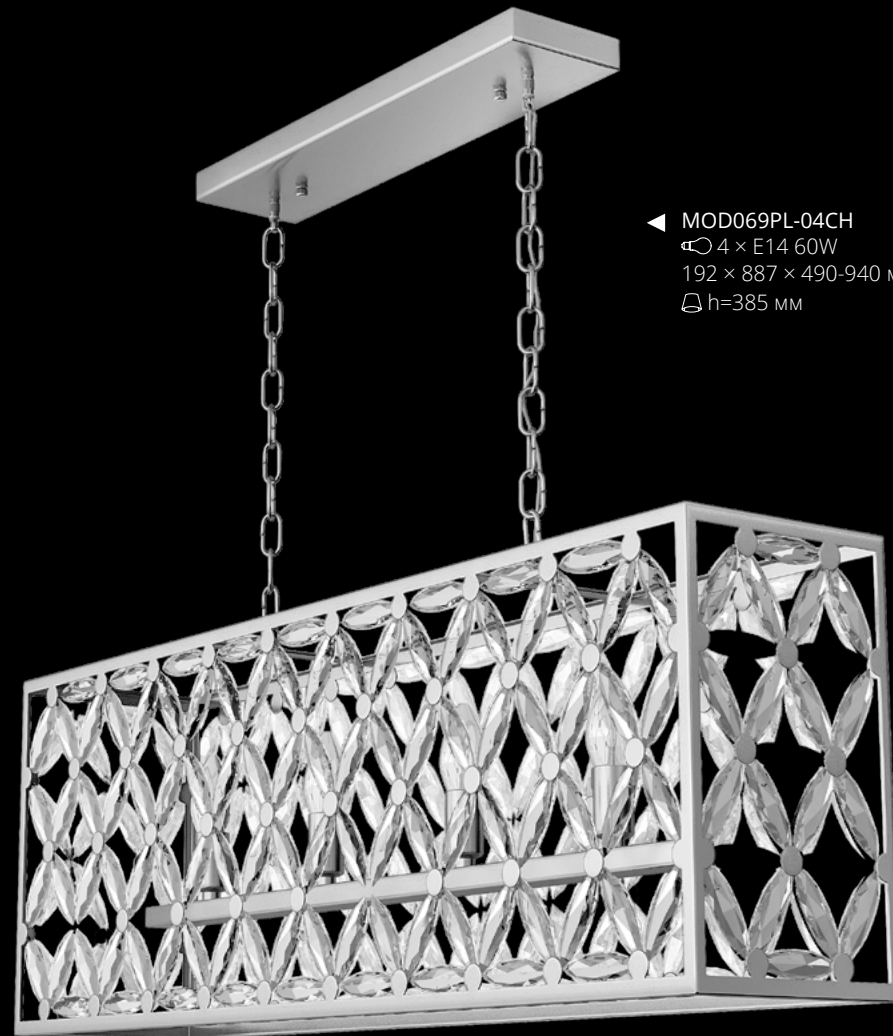

◀ MOD069PL-04CH
 ⚡ 4 × E14 60W
 192 × 887 × 490-940 мм
 h=385 мм



▲ MOD069WL-02 CH
 ⚡ 2 × E14 60W
 120 × 192 × 340 мм

LEDAS

Светильники серии образованы множеством граненых кристаллов, соединенных между собой и закрепленных на раме из полированного металла. Являясь олицетворением престижа, элегантности и оригинального стиля исполнения, они будут жемчужиной освещаемого интерьера. Высоту подвесных светильников возможно изменить, регулируя длину цепи.



● Хром / CH



◀ MOD069PL-01CH
 ⚡ 1 × E14 60W
 192 × 192 × 642-1092 мм
 h=538 мм



◀ MOD060PL-01G/CH
 1 × E14 60W
 255 × 675-1105 мм
 h=390 мм

▲ MOD060PL-04 G/CH
 4 × E14 60W
 565 × 786-1216 мм
 h=500 мм



▲ MOD060WL-01G/CH
 1 × E14 60W
 112 × 200 × 250 мм

TENING

Изысканные искрящиеся кристаллы с трапециевидной огранкой преломляют потоки света, наполняя пространство радужными бликами. Заключенные одна в другой рамы из полированного металла создают ощущение иллюзорности конструкции. Модели серии представлены в двух цветах: хром и золото. Высоту подвесных светильников возможно изменить, регулируя длину цепи.



● Хром / CH ● Золото / G





◀ MOD064TL-01N
 1 × E27 60W
 Ø 300 × 590 мм
 d1=300, d2=200, h=250 мм



▲ MOD064PL-15N
 15 × E14 40W
 Ø 920 × 770-1540 мм
 d1=150, d2=110, h=140 мм



BEIRA

Светильники серии обладают легким, современным обликом, сочетающим в себе элегантность классики и линейность конструктивизма. Арматура изготовлена из металла с гальваническим покрытием цвета хром. Массивные трапециевидные элементы из прозрачного стекла украшают основание и рожки. Абажуры из белого льна, нанесенного на ПВХ, мягко рассеивают свет ламп. Высоту люстр можно регулировать, изменяя длину цепи.



● Никель / N



▲ MOD064WL-01N
 1 × E14 40W
 150 × 260 × 270 мм
 d1=150, d2=110, h=140 мм



◀ MOD064PL-06N
 6 × E14 40W
 Ø 700 × 630-1400 мм
 d1=150, d2=110, h=140 мм



▲ MOD064PL-08N
 8 × E14 40W
 Ø 800 × 650-1420 мм
 d1=150, d2=110, h=140 мм



◀ MOD064FL-01N
 1 × E27 60W
 Ø 400 × 1690 мм
 d1=400, d2=250, h=300 мм



▲ MOD064WL-02N
 2 × E14 40W
 260 × 420 × 270 мм
 d1=150, d2=110, h=140 мм





▲ P004PL-03CH
 3 × E14 40W
 Ø 405 × 500-1620 мм
 d=405 мм



◀ P004PL-02CH
 2 × E14 40W
 Ø 315 × 500-1530 мм
 d=315 мм



▲ P004PL-01CH
 1 × E27 60W
 Ø 235 × 500-1455 мм
 d=235 мм

YONKERS

Подвесные светильники Yonkers с плафонами из выдувного глянцевого стекла, охваченного стальным хромированным ободом. Три размера и регулировка высоты подвеса открывают возможности для создания композиций, которые сделают интерьер неординарным и стильным. Светильники универсальны в использовании, они будут гармонично смотреться в общественных пространствах и частных интерьерах.



● Хром / CH

HOUSTON

Серия в стиле ар-деко включает подвесные светильники двух размеров и настенные бра. Модели выполнены из стекла и стали. Светильники будут хорошо смотреться в просторной гостиной квартиры или загородного дома, а также подойдут для освещения кафе или бара.



● Серебро / S



◀ MOD022PL-07S
 7 × E14 40W
 Ø 660 × 500-500 мм
 h=135 мм



▲ MOD022WL-01S
 1 × E14 40W
 320 × 100 × 135 мм
 h=135 мм



◀ MOD022PL-09S
 9 × E14 40W
 Ø 840 × 500-1500 мм
 h=135 мм



◀ **MOD018PL-06CH**
 6 × E14 40W
 Ø 660 × 680-1450 mm
 Δ d1=150, d2=110, h=140 mm



▲ **MOD018WL-01CH**
 1 × E14 40W
 150 × 190 × 300 mm
 Δ d1=150, d2=110, h=140 mm



◀ **MOD018PL-08CH**
 8 × E14 40W
 Ø 770 × 680-1450 mm
 Δ d1=150, d2=110, h=140 mm



▲ **MOD018TL-01CH**
 1 × E27 60W
 Ø 330 × 630 mm
 Δ d1=330, d2=220 h=230 mm



▲ **MOD018PL-15CH**
 15 × E14 40W
 Ø 890 × 870-1640 mm
 Δ d1=150, d2=110, h=140 mm

RIVERSIDE

Серия классических светильников Riverside из полированной нержавеющей стали с деталями из стекла. Тканевые абажуры мягко распределяют свет по комнате. В серии представлены люстры на 18, 8 и 6 рожков, настенное бра и настольная лампа.



● Хром / CH





◀ **MOD020WL-01CH**
 1 × E14 40W
 130 × 210 × 280 мм
 h=140 мм



▲ **MOD020TL-01CH**
 1 × E27 60W
 300 × 240 × 600 мм
 h=200 мм



● Хром / CH



◀ **MOD020PL-15CH**
 15 × E14 40W
 Ø 940 × 910-1680 мм
 h=140 мм

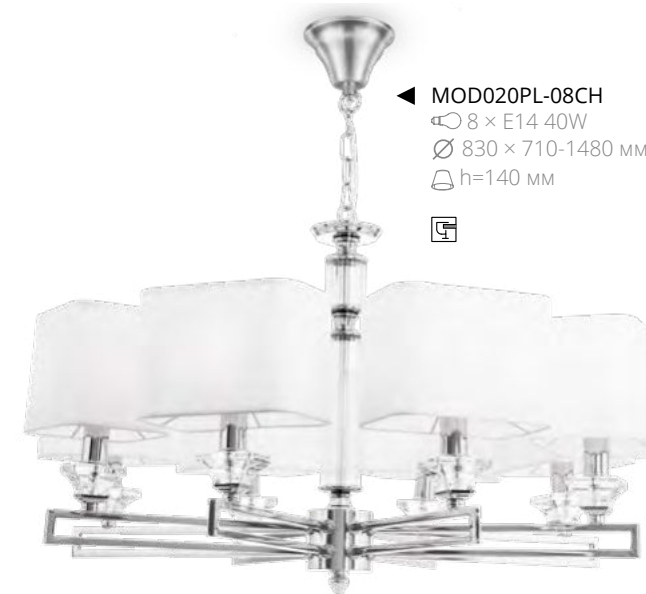

◀ **MOD020PL-08CH**
 8 × E14 40W
 Ø 830 × 710-1480 мм
 h=140 мм



◀ **MOD020PL-06CH**
 6 × E14 40W
 Ø 730 × 710-1480 мм
 h=140 мм



ONTARIO

Серия Ontario очаровывает скромным обаянием буржуазии. Благодаря нескольким вариантам размеров, светильники серии с легкостью впишутся практически в любые интерьеры. Серия представлена люстрами на 15, 8 и 6 рожков, бра и настольной лампой.



▲
MOD014CL-08N
8 × E14 40W
Ø 820 × 545-1460 мм
d=170, h=125 мм



ALICANTE

Дизайн светильников серии сочетает классический шарм и оригинальную конструкцию, основанную на игре зеркальных отражений. Вогнутые противоположные друг другу рожки закреплены поочередно на едином основании. Светильники украшены декоративными элементами из литого прозрачного стекла с повторяющейся рифленой текстурой. Абажуры из ткани на ПВХ. Высоту люстр возможно отрегулировать длиной цепи.



● Никель / N



◀ **MOD014CL-06N**
6 × E14 40W
Ø 700 × 545-1460 мм
d=170, h=125 мм



▲
MOD014WL-01N
1 × E14 40W
170 × 260 × 260 мм
d=170, h=125 мм



◀ **MOD014FL-01N**
1 × E27 40W
Ø 400 × 1580 мм
d=440, h=255 мм



▲
MOD014TL-01N
1 × E14 40W
Ø 265 × 460 мм
d=265, h=170 мм





▲ **MOD011TL-01N**
 1 × E14 40W
 Ø 200 × 590 мм
 d=200, h=275 мм



▲ **MOD011WL-01N**
 1 × E14 40W
 150 × 208 × 308 мм
 d=135, h=150 мм

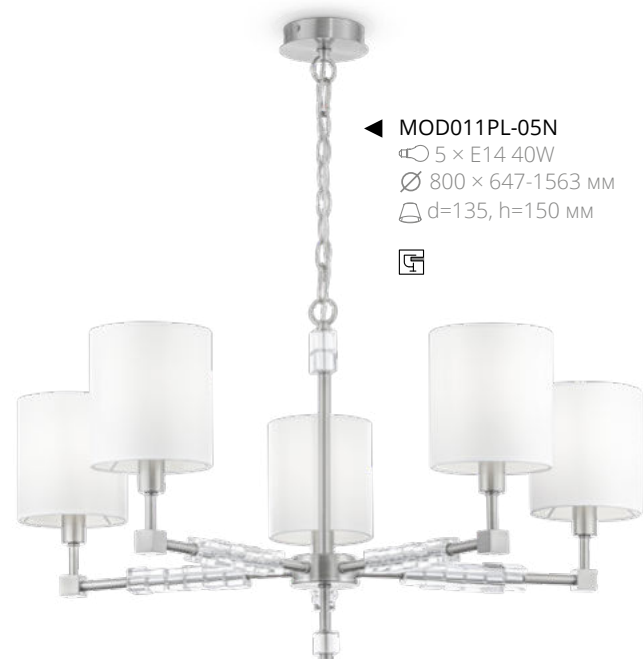

◀ **MOD011PL-05N**
 5 × E14 40W
 Ø 800 × 647-1563 мм
 d=135, h=150 мм



◀ **MOD011PL-07N**
 7 × E14 40W
 Ø 800 × 674-1563 мм
 d=135, h=150 мм



CUBE

Конструкция светильников состоит из множества стеклянных кубиков, нанизанных на матовую никелированную арматуру из металла. Положение вращающихся вокруг своей оси стеклянных деталей светильника можно выбрать во время его сборки. Такой подход придает легкую небрежность и делает внешний вид более живым. Абажуры изготовлены из ткани на ПВХ. Высоту люстр возможно изменить, регулируя высоту цепи.



● Никель / N





▲
DIA006PL-06CH
6 × E14 40W
Ø 800 × 500-1400 мм
△ d₁=170, d₂=120, h=110 мм
☑



▲
DIA006WL-01CH
1 × E14 40W
170 × 210 × 285 мм
△ d₁=170, d₂=120, h=110 мм
☑



▲
DIA006TL-01CH
1 × E27 40W
Ø 290 × 520
△ d=290, h=180 мм
☑

MADDI

Радужные блики переливаются и играют на многочисленных гранях стеклянных деталей. В сочетании с блеском хромированной арматуры они придут светильникам роскошный неповторимый облик, который притягивает восторженные взгляды. Абажуры из ткани на ПВХ изготовлены по технологии намотки. Высоту люстр возможно изменять, регулируя длину цепи. У подвесных светильников регулируется длина шнура, позволяя создавать различные композиции.



● Хром / CH



▲
DIA007PL-06CH
6 × E14 40W
Ø 730 × 500-1900 мм
△ d=d₁=155, d₂=125, h=130 мм
☑



MEGAPOLIS

Строгие прямые линии в сочетании с хромированной арматурой из металла формируют строгий облик, который смягчает натуральная текстура абажуров из хлопка на ПВХ. В качестве дополнительного декора служат пластины из прозрачного стекла. Высота люстр регулируется длиной цепи.



● Никель / N



▲
MOD906-01-N
☉ 1 × E14 40W
120 × 240 × 240 мм
△ h=110 мм



▲
MOD906-11-N
☉ 1 × E14 40W
200 × 120 × 370 мм
△ h=110 мм



◀ **MOD906-06-N**
☉ 6 × E14 40W
∅ 700 × 580-780 мм
△ h=110 мм



◀ **MOD906-08-N**
☉ 8 × E14 40W
∅ 840 × 590-790 мм
△ h=110 мм





◀ **MOD019PL-06CH**
 ⚪ 6 × E14 40W
 ⌀ 700 × 660-1430 мм
 △ h=130 мм
 ☑



◀ **MOD019PL-08CH**
 ⚪ 8 × E14 40W
 ⌀ 790 × 660-1430 мм
 △ h=130 мм
 ☑

CHANDLER

Светильники серии Chandler характеризуются остротой углов и четкостью линий. Арматура изготовлена из металла и покрыта хромом. На рожах квадратного сечения установлены абажуры из ткани на ПВХ трапециевидной формы. Конструкция дополнена декоративными вставками из прозрачного литого стекла. Высоту люстр возможно изменить, регулируя длину цепи.



● Хром / CH



◀ **MOD019WL-01CH**
 ⚪ 1 × E14 40W
 150 × 230 × 260 мм
 △ h=130 мм
 ☑



◀ **MOD019TL-01CH**
 ⚪ 1 × E27 60W
 280 × 280 × 590 мм
 △ h=220 мм
 ☑ ☑



ACQUA

Многолетнее мастерство стеклодувов и использование современных технологий сделало возможным производство светильников серии Acqua. Благодаря тщательно отобранному сырью стеклянные детали прозрачны, а их формы пластичны. Светильники украшены кристаллами. Высоту люстр возможно отрегулировать длиной цепи.



○ Прозрачный / TR



▲
DIA010WL-01TR
1 × E14 40W
150 × 300 × 440 мм



◀ DIA010PL-10TR
10 × E14 40W
Ø 860 × 790-1790 мм



◀ DIA010PL-08TR
8 × E14 40W
Ø 760 × 710-1710 мм



◀ DIA010PL-06TR
6 × E14 40W
Ø 720 × 710-1710 мм



CECILIA

Оригинальный внешний вид светильников серии обусловлен матовыми стеклянными деталями, которые составляют большую часть конструкции. Светильники украшены подвесками в форме капель. Они закреплены на рожках с помощью стеклянных колец. Высоту люстр возможно изменить, регулируя высоту цепи.



○ Матовый белый / W



▲
DIA011WL-01W
⊙ 1 × E14 40W
120 × 220 × 310 мм



◀ **DIA011PL-06W**
⊙ 6 × E14 40W
∅ 690 × 840-1840 мм



◀ **DIA011PL-15W**
⊙ 15 × E14 40W
∅ 810 × 910-1910 мм



◀ **DIA011PL-10W**
⊙ 10 × E14 40W
∅ 810 × 860-1860 мм



◀ **DIA011PL-08W**
⊙ 8 × E14 40W
∅ 710 × 840-1840 мм



▲ **DIA012PL-06TR**
 6 × E14 40W
 Ø680 × 820-1820 мм
 d=130, h=150 мм



◀ **DIA012PL-12TR**
 12 × E14 40W
 Ø970 × 820-1820 мм
 d=130, h=150 мм



◀ **DIA012PL-08TR**
 8 × E14 40W
 Ø760 × 820-1820 мм
 d=130, h=150 мм



LETI

Серия Leti актуальна для интерьеров в неоклассическом стиле. Большая часть конструкции светильников состоит из деталей, изготовленных из прозрачного выдувного стекла. Абажуры из белого текстиля, нанесенного на ПВХ. Высоту люстр возможно отрегулировать длиной цепи.



○ Прозрачный / TR



▲ **DIA012WL-01TR**
 1 × E14 40W
 140 × 310 × 390 мм
 d=130, h=150 мм





◀ MOD026PL-06CH
 6 × E14 60W
 Ø 590 × 550-1600 мм



◀ MOD026PL-09CH
 9 × E14 60W
 Ø 800 × 550-1600 мм

TARO

Основной чертой подвесных светильников серии стала необычная конструкция. Рожки из прозрачного стекла равномерно распределены на металлических кольцах разного диаметра. Визуальной легкости светильникам добавляют стеклянные шары, закрепленные на тросах. Длину тросов возможно отрегулировать.



● Хром / CH



▲ MOD206-22-N
 2 × E14 40W
 370 × 170 × 460 мм
 ⊠ d1=160, d2=75, h=145 мм



BOSCAGE

Витиеватые изгибы хромированных рожков, переплетающихся между собой, а также абажуры из ткани на ПВХ с волнистым краем, стали основной чертой светильников серии Boscage. Универсальное крепление "2 в 1" позволяет монтировать люстры с использованием цепи или без нее. Высоту подвесных светильников возможно регулировать длиной троса.



● Хром / CH



◀ MOD206-08-N
 8 × E14 40W
 Ø 760 × 500-900 мм
 ⊠ d1=160, d2=75, h=145 мм



◀ MOD206-02-N
 2 × E14 40W
 370 × 220 × 480 мм
 ⊠ d1=160, d2=75, h=145 мм



▲
MOD603-06-N
 6 × E14 40W
 Ø 710 × 730-1182 мм
 d=160, h=115 мм



▲
MOD603-01-N
 1 × E14 40W
 160 × 264 × 375 мм
 d=160, h=115 мм



▲
MOD603-11-N
 1 × E14 40W
 Ø 270 × 500 мм
 d=270, h=150 мм



▲
MOD603-08-N
 8 × E14 40W
 Ø 840 × 730-1182 мм
 d=160, h=115 мм

BUBBLE DREAMS

Вдохновленный эмоциями и чувствами, автор серии демонстрирует нам магию воздушных пузырьков, которые вопреки гравитации стремятся к поверхности напитка в бокале. Совершенство естественного процесса зафиксировано в конструкции из прозрачного выдувного стекла. Металлические детали покрыты хромом. Абажуры сделаны из органзы на ПВХ. Универсальное крепление “2 в 1” позволяет монтировать люстры с использованием цепи или без нее.



● Хром / CH



▲
MOD269-PL-06-CH
 6 × E14 40W
 Ø 690 × 700-1500 мм
 Δ d=170, h=130 мм



TERRA

В основе конструкции светильников серии Terra лежит массивное основание, декорированное стеклянными шарами. Тонкие изящные ветви рожков завершаются абажурами из белой ткани на ПВХ. Их края обработаны черной тесьмой. Каркас светильников из хромированного металла. Светильники украшены подвесками из крупных граненых кристаллов. Высота люстр регулируется длиной цепи.



● Хром / CH



▲
MOD269-WL-01-CH
 1 × E14 40W
 170 × 260 × 280 мм
 Δ d=170, h=130 мм



▲
MOD269-PL-08-CH
 8 × E14 40W
 Ø 790 × 740-1540 мм
 Δ d=170, h=130 мм





◀ MOD334-PL-05-N
 5 × E14 40W
 Ø 620 × 700-1000 мм
 d1=160, d2=90, h=120 мм



▲ MOD334-WL-01-N
 1 × E14 40W
 150 × 250 × 250 мм
 d1=160, d2=90, h=120 мм



▲ MOD334-TL-01-N
 1 × E14 40W
 Ø 280 × 500 мм
 d1=280, d2=170, h=190 мм



TALIA

Утонченные линии рожков с подвесками из кристаллов формируют легкий и ненавязчивый образ светильников серии, которые будут изящным дополнением освещаемого интерьера. Арматура изготовлена из металла с хромированным покрытием. Абажуры из гофрированного хлопка на ПВХ. Высоту люстр возможно изменить, регулируя длину цепи.



● Никель / N



▲ MOD334-PL-08-N
 8 × E14 40W
 Ø 770 × 710-1010 мм
 d1=160, d2=90, h=120 мм





◀ MOD901-PL-06-N
 ⚪ 6 × E14 40W
 Ø 580 × 625-990 mm
 Δ d1=140, d2=90, h=120 mm



▲ MOD901-WL-01-N
 ⚪ 1 × E14 40W
 140 × 252 × 300 mm
 Δ d1=140, d2=90, h=120 mm



ARTE

Завуалированные черными нитями, абажуры придают изящную чувственность всем моделям серии. Подвески из черных кристаллов дополняют образ и делают его по-настоящему роскошным. Арматура изготовлена из хромированного металла. Высоту люстр возможно изменить, регулируя длину цепи.



● Хром / CH



▲ MOD901-PL-08-N
 ⚪ 8 × E14 40W
 Ø 700 × 620-995 mm
 Δ d1=140, d2=90, h=120 mm





▲
MOD560-05-N
 5 × E14 40W
 Ø580 × 800-1010 мм
 d1=145, d2=85, h=120 мм



▲
MOD560-01-N
 1 × E14 40W
 145 × 232 × 350 мм
 d1=145, d2=85, h=120 мм



▲
MOD560-TL-01-N
 1 × E14 40W
 Ø 255 × 490 мм
 d1=255, d2=155, h=170 мм



▲
MOD560-07-N
 7 × E14 40W
 Ø730 × 800-1010 мм
 d1=145, d2=85, h=120 мм



SMUSSO

Чтобы наполнить современностью облик светильников, сформированный классическими линиями, в конструкцию были добавлены элементы из массивного граненого стекла и металла. Абажуры изготовлены из гофрированного хлопка на ПВХ. Светильники деликатно украшают подвески из кристаллов каплевидной формы. Высота люстр регулируется длиной цепи.



● Никель / N



▲
MOD602-06-N
⊙ 6 × E14 40W
∅ 600 × 670-900 мм
△ d=600, h=163 мм
☑

MIRAGGIO

Чтобы наполнить современностью облик светильников, сформированный классическими линиями, в конструкцию были добавлены элементы из массивного граненого стекла и металла. Абажуры изготовлены из гофрированного хлопка на ПВХ. Светильники деликатно украшают подвески из кристаллов каплевидной формы. Высота люстр регулируется длиной цепи.



● Хром / CH



▲
MOD602-01-N
⊙ 1 × E14 40W
170 × 242 × 305 мм
△ d=170, h=120 мм
☑



◀ **MOD602-00-N**
⊙ 1 × E14 40W
∅ 140 × 630-900 мм
△ d=145, h=160 мм
☑



◀ **MOD602-TL-01-N**
⊙ 1 × E14 40W
∅ 280 × 520 мм
△ d=280, h=180 мм
☑ ☑



▲
MOD602-04-N
⊙ 4 × E14 40W
∅ 555 × 670-900 мм
△ d=556, h=163 мм
☑

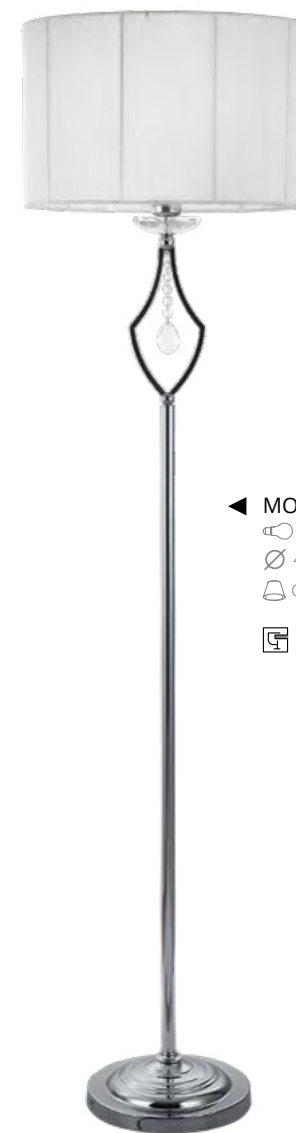

◀ **MOD602-FL-01-N**
⊙ 1 × E27 40W
∅ 420 × 1660 мм
△ d=420, h=260 мм
☑ ☑



▲
ARM526PL-08GR
 8 × E14 40W
 Ø 850 × 820-1420 мм
 Δ d=145, h=100 мм



MARYLAND

Классика, заключенная в современную оболочку, – так можно охарактеризовать дизайн светильников серии Maryland. Под прозрачным стеклом, словно музейные экспонаты, установлены декоративные элементы с рельефным растительным орнаментом. Покраска имитирует натуральный камень. Абажуры из льняной ткани выдерживают общую цветовую гамму светильников. Высота люстр регулируется длиной цепи.



● Серый / GR



▲
ARM526WL-01GR
 1 × E14 40W
 180 × 195 × 300 мм
 Δ d=180, h=170 мм



▲
ARM526TL-01GR
 1 × E27 40W
 Ø 250 × 450 мм
 Δ d=250, h=170 мм



▲
ARM526PL-06GR
 6 × E14 40W
 Ø 750 × 820-1420 мм
 Δ d=145, h=100 мм





▲
ARM540-06-W
 6 × E14 40W
 Ø 750 × 810-1010 мм
 d1=170, d2=100, h=130 мм



▲
ARM540-01-W
 1 × E14 40W
 170 × 322 × 380 мм
 d1=170, d2=100, h=130 мм

ADELIA

Большое количество деталей из керамики, покрытых глазурью пастельных цветов, формируют нежный и воздушный образ светильников серии. Арматура изготовлена из металла и покрашена жемчужной белой краской. Переключаясь по цвету с керамикой, она придает конструкции визуальную целостность. Абажуры изготовлены из хлопка на ПВХ. Универсальное крепление "2 в 1" позволяет монтировать люстры с использованием цепи или без нее.



○ Белый / W



▲
ARM540-08-W
 8 × E14 40W
 Ø 930 × 640-1070 мм
 d1=170, d2=100, h=255 мм



▲ ARM010-22-R/W
 ☉ 1 × E14 40W
 Ø170 × 500-1940 мм
 △ d1=170, d2=80, h=150 мм



▲ ARM010-06-R/W
 ☉ 6 × E14 40W
 Ø 870 × 880-1080 мм
 △ d1=140, d2=80, h=155 мм

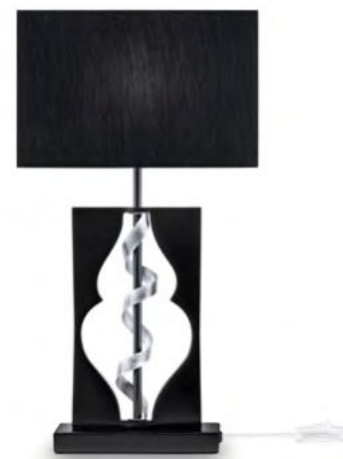

▲ ARM010-11-R/W
 ☉ 1 × E14 40W
 260 × 110 × 450 мм



▲ ARM010-02-W/R
 ☉ 2 × E14 40W
 410 × 230 × 410 мм
 △ d1=140, d2=80, h=155 мм



▲ ARM010-12-W/R
 ☉ 12 × E14 40W
 Ø1250 × 900-1100 мм
 △ d1=140, d2=80, h=155 мм



▲ ARM010-10-W/R
 ☉ 10 × E14 40W
 Ø1120 × 900-1100 мм
 △ d1=340, d2=190, h=250 мм

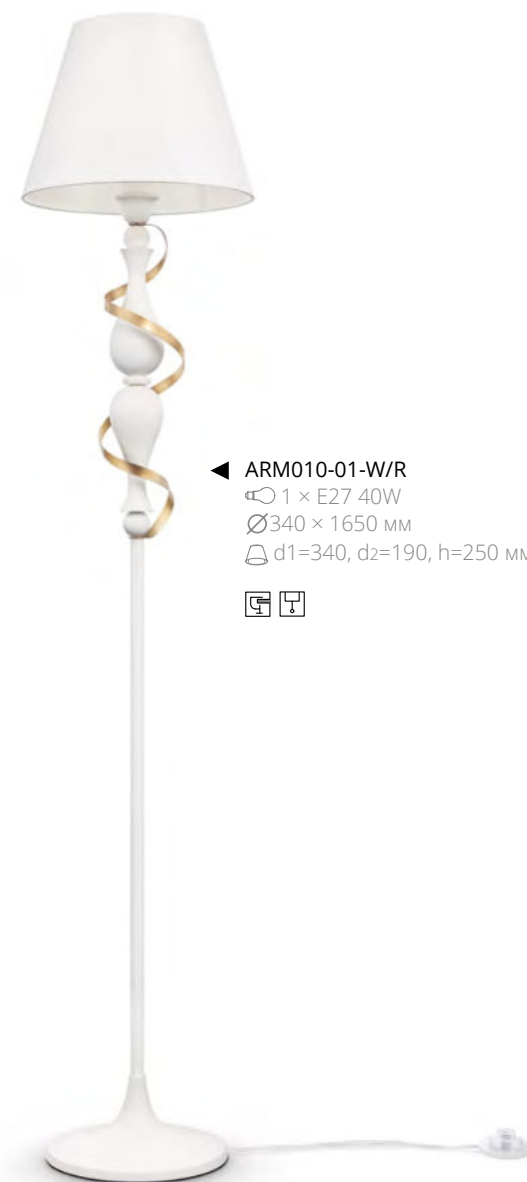

▲ ARM010-01-W/R
 ☉ 1 × E27 40W
 Ø340 × 1650 мм
 △ d1=340, d2=190, h=250 мм



▲ ARM010-08-W/R
 ☉ 8 × E14 40W
 Ø1000 × 870-1070 мм
 △ d1=260, d2=110, h=170 мм



INTRECCIO

Харизматичный внешний вид серии задают ленты, закрутившиеся в спирали и застывшие в металле. Стальной каркас светильников украшен подвесками из кристаллов. Цветовая гамма светильников основана на контрастном сочетании темных и светлых тонов. Высоту светильников возможно отрегулировать длиной цепи или провода.



● Белый и Золото / WG

● Черный и хром / B



◀ ARM154-PL-01-S
 1 × E14 40W
 Ø180 × 290-1752 мм
 d1=180, d2=100, h=150 мм



◀ ARM154-08-S
 8 × E14 40W
 Ø850 × 530-1030 мм
 d1=150, d2=90, h=130 мм



▲ ARM154-01-S
 1 × E14 40W
 150 × 240 × 330 мм
 d1=150, d2=90, h=130 мм



▲ ARM154-TL-01-S
 1 × E14 40W
 Ø270 × 490 мм
 d1=270, d2=140, h=160 мм



◀ ARM154-06-S
 6 × E14 40W
 Ø740 × 530-1030 мм
 d1=150, d2=90, h=130 мм



◀ ARM154-FL-01-S
 1 × E27 40W
 Ø370 × 1590 мм
 d1=370, d2=260, h=260 мм



MONSOON

Светильники серии играют не только функциональную, но и декоративную роль. Украшенные геометрической резьбой и подвесками, они станут важной деталью освещаемого интерьера. Каркас светильников изготовлен из металла. Вся конструкция выкрашена в однотонный цвет, но имеет искусственные потертости. Абажуры из органзы изготовлены по технологии намотки.



● Серый / GR



▲ **ARM305-07-W**
 7 × E14 40W
 Ø740 × 770-1070 мм
 d1=150, d2=90, h=120 мм



◀ **ARM305-05-W**
 5 × E14 40W
 Ø500 × 670-1070 мм
 d1=150, d2=90, h=120 мм



◀ **ARM305-03-W**
 3 × E14 40W
 Ø500 × 720-1020 мм
 d1=150, d2=90, h=120 мм



LOLITA

Винтажный дизайн светильников ненавязчив и дарит атмосферу тепла и комфорта. Металлическую арматуру белого цвета украшают цепочки с прозрачными бусинами. Каркас светильников изготовлен из металла. Светильники выкрашены в светлые тона с эффектом искусственного старения. Абажуры из органзы завершают образ и делают свечение электрических ламп мягким и приятным для восприятия.



○ Белый / W



▲ **ARM305-01-W**
 1 × E14 40W
 150 × 220 × 290 мм
 d1=150, d2=90, h=120 мм

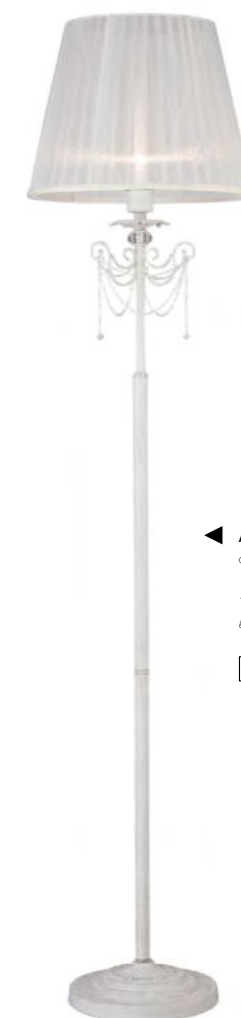

◀ **ARM305-11-W**
 1 × E27 40W
 Ø380 × 1670 мм
 d1=380, d2=245, h=290 мм



◀ **ARM305-02-W**
 2 × E14 40W
 380 × 200 × 290 мм
 d1=150, d2=90, h=120 мм



◀ **ARM305-22-W**
 1 × E14 40W
 Ø320 × 580 мм
 d1=320, d2=180, h=190 мм





▲
ARM051-06-G
 6 × E14 40W
 Ø740 × 540-1100 мм
 d1=170, d2=95, h=140 мм



▲
ARM051-01-G
 1 × E14 40W
 170 × 220 × 400 мм
 d1=170, d2=95, h=140 мм



▲
ARM051-11-G
 1 × E14 40W
 Ø230 × 470 мм
 d1=230, d2=130, h=180 мм



▲
ARM051-08-G
 8 × E14 40W
 Ø890 × 540-1100 мм
 d1=170, d2=95, h=140 мм



CUTIE

Флористическая тематика серии Cutie отражается в силуэте и деталях. Подобно экзотичному цветку, вьются рожки, оканчиваясь пышными бутонами, укрытыми тенью тканевых абажуров. Арматура светильников сделана из стали и выкрашена в светлые тона с нанесением легкой патины. Отдельные декоративные детали рожков окрашены в золотистый цвет. Каплями росы с них свисают подвески из прозрачных кристаллов.



● Бежевый / BG



▲
ARM004-08-W
 8 × E14 40W
 Ø760 × 590-990 мм
 d1=140, d2=90, h=130 мм



MONILE

Большие искусственные жемчужины украшают основания светильников и изящно ниспадают с их рожков. Конструкции светильников сделаны из металла. Абажур из ПВХ покрыт тканью с узором. Нежная перламутровая цветовая гамма и сдержанный декор не оставят равнодушными любителей классики. Универсальное крепление "2 в 1" позволяет монтировать люстры с использованием цепи или без нее.



Белый и Золото / WG



◀ **ARM004-06-W**
 6 × E14 40W
 Ø630 × 570-970 мм
 d1=140, d2=90, h=130 мм



▲
ARM004-01-W
 1 × E14 40W
 140 × 290 × 330 мм
 d1=140, d2=90, h=135 мм



◀ **ARM004-00-W**
 1 × E27 40W
 Ø390 × 1600 мм
 d1=390, d2=190, h=220 мм



▲
ARM004-11-W
 1 × E14 40W
 Ø280 × 460 мм
 d1=280, d2=140, h=150 мм





◀ ARM325-55-W
 ⚡ 5 × E14 40W
 Ø500 × 620-920 мм
 ▢ d1=500, d2=420, h=250 мм



▲ ARM326-01-W
 ARM325-01-W
 ⚡ 1 × E14 40W
 150 × 220 × 310 мм
 ▢ d1=150, d2=90, h=130 мм



▲ ARM326-33-W
 ARM325-33-W
 ⚡ 3 × E14 40W
 Ø440 × 620-920 мм
 ▢ d1=440, d2=360, h=235 мм



OLIVIA

Будуарная серия светильников внесет деликатную нотку роскоши в освещаемый интерьер. Мягкие драпировки плиссированной органзы являются характерной чертой светильников. Абажуры, исполненные в двух цветах и обрамленные золотистой тесьмой, мягко рассеивают свет. Металлическая арматура светлого оттенка и декоративные детали окончательно формируют изысканный облик светильников.



● Слоновая кость / W



▲ ARM325-00-W
 ARM326-00-W
 ⚡ 1 × E14 40W
 Ø220 × 460 мм
 ▢ d1=220, d2=120, h=150 мм



◀ ARM326-55-W
 ARM325-55-W
 ⚡ 5 × E14 40W
 Ø500 × 620-920 мм
 ▢ d1=500, d2=420, h=250 мм





▲
ARM006PL-07G
 7 × E14 40W
 Ø 540 × 350-1900 мм
 Δ d1=130, d2=85, h=130 мм



▲
ARM006PL-01G
 1 × E14 40W
 Ø 130 × 350-1900 мм
 Δ d1=130, d2=85, h=130 мм



▲
ARM006WL-01G
 1 × E14 40W
 130 × 220 × 290 мм
 Δ d1=130, d2=85, h=130 мм



▲
ARM006PL-06G
 6 × E14 40W
 Ø 580 × 500-1450 мм
 Δ d=580, h=160 мм



▲
ARM006PL-08G
 8 × E14 40W
 Ø 640 × 500(-)1450 мм
 Δ d=640, h=160 мм



ROMA

Серия классических светильников Roma. На каждый декоративный элемент нанесен растительный мотив. Каркас светильников изготовлен из металла золотистого цвета. Абажур с тиснением из кремовой ткани на ПВХ. Высота люстр регулируется длиной цепи, а у подвесок возможно изменять длину провода, создавая неповторимые композиции.



● Матовое Золото / G



BIRD

Очарование простой роскоши и красота, созданная природой, переплелись в дизайне светильников серии Bird. Спокойная светлая цветовая гамма, утонченные формы и узоры буквально пронизывают интерьер атмосферой комфорта и тепла. Свет ламп смягчен абажурами из льна с лентами, завязанными в бант. Высоту светильников серии возможно отрегулировать длиной цепи или провода.



○ Белый / W



▲
ARM013-01-W
⌀ 1 × E14 40W
150 × 200 × 300 мм
△ d1=150, d2=100, h=130 мм



▲
ARM013-08-W
⌀ 8 × E14 40W
Ø750 × 580-880 мм
△ d1=150, d2=100, h=130 мм



▲
ARM013-06-W
⌀ 6 × E14 40W
Ø610 × 570-870 мм
△ d1=150, d2=100, h=130 мм



▲
ARM013-05-W
⌀ 5 × E14 40W
Ø550 × 570-870 мм
△ d1=150, d2=100, h=130 мм



▲
ARM013-03-W
⌀ 3 × E14 40W
Ø550 × 570-870 мм
△ d1=150, d2=100, h=130 мм





◀ **ARM013-PL-01-W**
 1 × E14 40W
 Ø220 × 560-1360 mm
 d1=220, d2=120, h=160 mm



◀ **ARM013-11-W**
 1 × E27 40W
 Ø260 × 470 mm
 d1=260, d2=140, h=150 mm



◀ **ARM013-22-W**
 1 × E27 40W
 Ø400 × 1640 mm
 d1=405, d2=240, h=265 mm



◀ **ARM013-33-W**
 3 × E14 40W
 Ø450 × 560-860 mm
 d1=450, d2=370, h=200 mm





▲ ARM023-PL-03-S
 3 × E14 40W
 Ø500 × 520-1280 мм
 d1=500, d2=380, h=185 мм



◀ ARM023-06-S
 6 × E14 40W
 Ø600 × 580-780 мм
 d1=155, d2=100, h=155 мм



◀ ARM023-08-S
 8 × E14 40W
 Ø700 × 590-790 мм
 d1=155, d2=100, h=155 мм



▲ ARM023-PL-01-S
 1 × E14 40W
 Ø180 × 460-1760 мм
 d1=180, d2=100, h=150 мм



▲ ARM023-01-S
 1 × E14 40W
 160 × 280 × 260 мм
 d1=155, d2=100, h=155 мм



◀ ARM023-FL-01-S
 1 × E27 40W
 Ø500 × 1604 мм
 d1=500, d2=185, h=265 мм



◀ ARM023-11-S
 1 × E14 40W
 Ø250 × 420 мм
 d1=250, d2=110, h=150 мм



BOUQUET

Серия светильников Bouquet создана для тех, кто стремится привнести в интерьер нотки деревенского шарма, сохранив при этом изящность и благородство интерьера. Арматура светильников сделана из металла и выкрашена в серый цвет. Краска намеренно положена неравномерно, а с имитацией естественных потертостей. Абажуры из хлопка на ПВХ с кружевными бордюрами. Светильники серии дополнены декоративными деталями в виде рамки для фотографий и фигурок птиц.



● Серый / GR



FLITTER

Словно на ветвях, расположились птицы на подвесных светильниках серии Flitter. Эффект визуальной легкости достигается благодаря сочетанию материалов и цветов. Каркас светильников сделан из металла и выкрашен в белый цвет. Абажуры из органзы с тесьмой украшены деталями из граненых прозрачных кристаллов. Светильники возможно зафиксировать на нужной высоте, регулируя длину троса.



○ Белый / W



▲
ARM012-03-W
 3 × E14 40W
 690 × 150 × 460-660 мм
 △ d₁=150, d₂=100, h=130 мм



▲
ARM012-04-W
 4 × E14 40W
 950 × 150 × 460-660 мм
 △ d₁=150, d₂=100, h=130 мм



▲ ARM001-06-W
 6 × E14 40W
 Ø670 × 830-1030 мм
 d1=140, d2=90, h=255 мм



PASSARINHO

Утонченная серия светильников, выполненных в классическом стиле, добавит свежести и легкости в интерьер. Металлический каркас белого цвета декорирован миниатюрными фигурками птиц. Конструкцию украшают подвески из кристаллов. Лампочки скрываются за абажурами из белой органзы. Высота люстр регулируется длиной цепи.



○ Жемчужно белый / W



◀ ARM001-08-W
 8 × E14 40W
 Ø840 × 830-1030 мм
 d1=140, d2=90, h=130 мм



▲ ARM001-22-W
 1 × E14 40W
 Ø180 × 420-1720 мм
 d1=180, d2=100, h=165 мм



◀ ARM001-01-W
 1 × E14 40W
 140 × 300 × 370 мм
 d1=140, d2=90, h=130 мм



▲ ARM001-11-W
 1 × E14 40W
 Ø265 × 460 мм
 d1=265, d2=165, h=160 мм





▲ ARM222-08-G
 8 × E14 40W
 Ø760 × 510-910 мм
 d1=140, d2=85, h=115 мм



◀ ARM222-06-G
 6 × E14 40W
 Ø610 × 510-910 мм
 d1=140, d2=85, h=115 мм



ELINA

Тема балета отражена в светильниках серии Elina. Украшенная фигурками балерин, застывшими в танце, она передает всю пышность и торжественность этого вида сценического искусства. Каркас светильников изготовлен из металла. Дополняют торжественный образ декоративные элементы в виде лент, вставки из кристаллов и подвески. Края абажуров из органзы обработаны плетеной тесьмой.



Белый и Золото / WG

Белый и Серебро / WS



▲ ARM222-11-G
 1 × E14 40W
 Ø230 × 470 мм
 d1=230, d2=125, h=125 мм



▲ ARM222-01-G
 1 × E14 40W
 140 × 290 × 350 мм
 d1=140, d2=85, h=115 мм





◀ **ARM032-05-PK**
 ⚡ 5 × E14 40W
 Ø750 × 690-1125 мм
 ▢ d1=140, d2=90, h=120 мм



◀ **ARM032-07-PK**
 ⚡ 7 × E14 40W
 Ø810 × 690-1125 мм
 ▢ d1=140, d2=90, h=120 мм



◀ **ARM033-05-BL**
 ⚡ 5 × E14 40W
 Ø750 × 710-1145 мм
 ▢ d1=140, d2=90, h=120 мм



◀ **ARM033-07-BL**
 ⚡ 7 × E14 40W
 Ø810 × 710-1145 мм
 ▢ d1=140, d2=90, h=120 мм



◀ **ARM032-11-PK**
 ⚡ 1 × E14 40W
 Ø220 × 400 мм
 ▢ d1=220, d2=160, h=150 мм
 ☑ ☒



▲ **ARM032-01-PK**
 ⚡ 1 × E14 40W
 140 × 230 × 370 мм
 ▢ d1=140, d2=90, h=120 мм



◀ **ARM033-11-BL**
 ⚡ 1 × E14 40W
 Ø220 × 400 мм
 ▢ d1=220, d2=160, h=150 мм
 ☑ ☒



▲ **ARM033-01-BL**
 ⚡ 1 × E14 40W
 140 × 230 × 370 мм
 ▢ d1=140, d2=90, h=120 мм

FIONA

С самого первого взгляда светильники серии очаровывают своим сказочным образом, даря атмосферу нежности и волшебства. Каркасы светильников изготовлены из металла и выкрашены в белый цвет. С рожков свисают подвески из цветных кристаллов. Абажуры из хлопка на ПВХ. Образ дополняют бабочки, расположившиеся на потолочных чашах, рожках и абажурах.



○ Белый / W

LAURIE

Легкая и воздушная серия светильников погружает в атмосферу беззаботного детства. Декоративные фигурки плюшевых мишек дополняют образ. Каркасы светильников изготовлены из металла и выкрашены в белый цвет. С рожков свисают подвески из прозрачных кристаллов. Абажуры из хлопка на ПВХ. Высоту люстр возможно регулировать, изменяя длину цепи.



○ Белый / W



▲ ARM288-05-G
 5 × E14 40W
 Ø63 × 700-1200 мм
 d1=140, d2=85, h=110 мм

TRIUMPH

Светильники серии, декорированные кристаллами, отличаются торжественным внешним видом. Они не оставят равнодушными любителей классики. Металлический каркас выкрашен в кремовый цвет. Его фактура и графичность линий подчеркнута золотистой патиной. Абажуры из органзы изготовлены по технологии намотки. Универсальное крепление "2 в 1" позволяет монтировать люстры с использованием цепи или без нее.



● Кремовый и Золото / WG



▲ ARM288-00-G
 1 × E14 40W
 Ø180 × 370 мм
 d=d1=180, d2=115, h=210 мм



◀ ARM288-08-G
 8 × E14 40W
 810 × 740-1240 мм
 d=d1=140, d2=85, h=110 мм



◀ ARM288-10-G
 10 × E14 40W
 Ø920 × 820-1320 мм
 d=d1=140, d2=85, h=110 мм



◀ ARM288-11-G
 1 × E27 40W
 Ø380 × 1610 мм
 d=d1=380, d2=250, h=290 мм



◀ ARM288-01-G
 1 × E14 40W
 Ø140 × 300 × 420 мм
 d=d1=140, d2=85, h=110 мм



◀ ARM288-22-G
 1 × E27 40W
 Ø280 × 630 мм
 d=d1=275, d2=180, h=220 мм



▲ ARM172-08-G
 8 × E14 40W
 Ø760 × 530-1030 мм
 d1=140, d2=85, h=110 мм



◀ ARM172-05-G
 5 × E14 40W
 Ø580 × 480-980 мм
 d1=140, d2=85, h=110 мм



▲ ARM172-02-G
 2 × E14 40W
 330 × 200 × 350 мм
 d1=140, d2=85, h=110 мм

BRIONIA

Серия светильников в классическом стиле Brionia. Дизайн построен на балансе простоты и презентабельности. Конструкция не перегружена декоративными элементами, но в то же время отражает неподдельную роскошь. Металлический каркас выкрашен в нежный бежевый цвет и украшен подвесками из кристаллов. Абажуры из органзы изготовлены по технологии намотки.



● Бежевый / BG

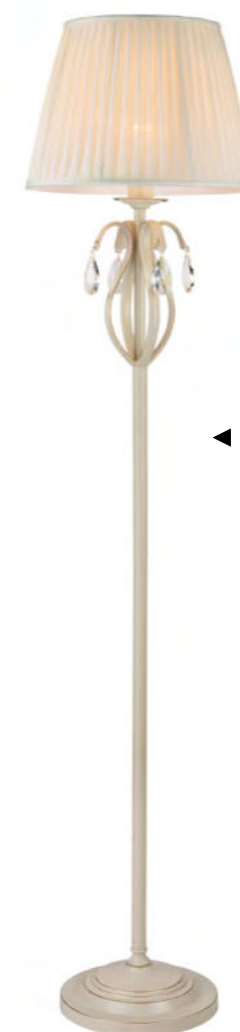

◀ ARM172-11-G
 1 × E14 40W
 384 × 380 × 1650 мм
 d1=380, d2=250, h=280 мм



▲ ARM172-01-G
 1 × E14 40W
 Ø180 × 390 мм
 d1=180, d2=120, h=150 мм





◀ ARM247-08-G
 ⚡ 8 × E14 40W
 Ø720 × 790-1190 мм
 □d1=140, d2=90, h=255 мм



◀ ARM247-01-G
 ⚡ 1 × E14 40W
 120 × 270 × 390 мм
 □d1=140, d2=90, h=255 мм



▲ ARM247-00-G
 ⚡ 1 × E14 40W
 Ø320 × 560 мм
 □d1=320, d2=180, h=255 мм



GRACE

Рожки, украшенные подвесками из кристаллов, и деликатный цвет состаренной бронзы формируют элегантный, немного строгий образ светильников серии. Благодаря необычному, закрученному по спирали основанию, кажется, что вся конструкция светильника находится в движении. Абажур изготовлен из органзы по технологии намотки. Высоту люстр и подвесных светильников возможно регулировать, меняя длину цепи.



● Белый и Золото / WG



◀ ARM247-10-G
 ⚡ 10 × E14 40W
 Ø850 × 1240 мм
 □d1=140, d2=90, h=255 мм



◀ ARM247-PL-01-G
 ⚡ 1 × E14 60W
 Ø300 × 510-1300 мм
 □d1=300, d2=200, h=255 мм



◀ ARM247-06-G
 ⚡ 6 × E14 40W
 Ø630 × 760-1160 мм
 □d1=140, d2=90, h=255 мм



▲ ARM247-11-G
 ⚡ 1 × E14 40W
 Ø380 × 1650 мм
 □d1=380, d2=250, h=255 мм



▲ ARM247-02-G
 ⚡ 2 × E14 40W
 390 × 250 × 390 мм
 □d1=140, d2=90, h=255 мм





▲
ARM369-05-G
☉ 5 × E14 40W
∅550 × 500-800 мм
△ d1=550, d2=470, h=195 мм



▲
ARM369-11-G
☉ 1 × E27 40W
∅300 × 460-760 мм
△ d1=300, d2=210, h=220 мм



▲
ARM369-03-G
☉ 3 × E27 40W
∅450 × 230 мм
△ d1=355, d2=450, h=150 мм



◀
ARM369-33-G
☉ 3 × E14 40W
∅400 × 570-870 мм
△ d1=400, d2=280, h=267 мм



▲
ARM369-01-G
☉ 1 × E14 40W
280 × 140 × 190 мм
△ d1=265, d2=195, h=190 мм



LEA

Светлая и по-настоящему домашняя серия светильников погружает освещаемый интерьер в дружественную теплую атмосферу. Золотистая тесьма и декоративные цветы довершают этот образ. Арматура выкрашена в жемчужный белый цвет. Абажуры, заключенные в металлический каркас, являются отличительной чертой светильников серии. Высоту люстр и подвесных светильников возможно регулировать по высоте, изменяя длину цепи.



○ Жемчужный белый / W



▲
ARM365-04-R
 4 × E27 40W
 Ø540 × 360 мм
 d1=520, d2=400, h=180 мм



▲
ARM365-01-R
 1 × E14 40W
 280 × 150 × 190 мм
 d1=280, d2=200, h=180 мм



LETIZIA

В конструкции светильников использованы декоративные элементы с рельефным изображением жанровой композиции. Благодаря абажуру из плиссированной органзы светильники излучают мягкий рассеянный свет. Отличительной особенностью серии является металлический каркас, который опоясывает абажур и сам служит элементом декора, заметно выделяясь на фоне светлой ткани.



● Бронза / BZ



▲
ARM365-05-R
 5 × E14 40W
 Ø530 × 640-1040 мм
 d1=520, d2=420, h=310 мм





◀ ARM420-08-R
 8 × E14 40W
 Ø810 × 430-930 мм
 Δ d1=150, d2=100, h=130 мм



◀ ARM420-03-R
 3 × E14 40W
 Ø580 × 360-860 мм
 Δ d1=150, d2=100, h=130 мм



▲ ARM420-05-R
 5 × E14 40W
 Ø580 × 360-860 мм
 Δ d1=150, d2=100, h=130 мм



▲ ARM420-01-R
 1 × E14 40W
 150 × 300 × 280 мм
 Δ d1=150, d2=100, h=130 мм



◀ ARM420-11-R
 1 × E27 40W
 Ø440 × 1650 мм
 Δ d1=445, d2=190, h=285 мм



◀ ARM420-02-R
 2 × E14 40W
 390 × 270 × 280 мм
 Δ d1=150, d2=100, h=130 мм



◀ ARM420-22-R
 1 × E14 40W
 Ø220 × 430 мм
 Δ d1=220, d2=130, h=160 мм



VINTAGE

Романтичность и элегантность – качества, которые как нельзя лучше нашли отражение в светильниках серии Vintage. Металлическая арматура с закрученными вензелями представлена в бронзовом и золотом цвете с эффектом искусственного старения. Детали из кристаллов добавляют облику шик. Абажуры из органзы изготовлены в технике намотки и украшены тесьмой. Универсальное крепление “2 в 1” позволяет монтировать люстры с использованием цепи или без нее.



● Бронза Антик / R



▲
ARM270-12-R
☉ 12 × E14 60W
Ø800 × 640-1040 мм



▲
ARM270-08-R
☉ 8 × E14 60W
Ø710 × 640-1040 мм

PRINCESS

Классика всегда в моде. Наглядный пример этому утверждению – серия Princess. Кремовый цвет с деликатным налетом патины добавляет ценности внешнему виду светильников. Подвески из крупных кристаллов украшают конструкцию, а ажурные детали на рожках служат дополнительным акцентом. Высоту люстр возможно изменять, регулируя длину цепи.



● Жемчужное Золото / G

● Кремовый и Золото / WG



▲
ARM271-01-R
☉ 1 × E14 60W
360 × 210 × 310 мм



◀
ARM270-05-R
☉ 5 × E14 60W
Ø510 × 640-1040 мм



▲
ARM337-05-R
☉ 5 × E14 60W
Ø560 × 560-860 мм



▲
ARM337-02-R
☉ 2 × E14 60W
300 × 200 × 190 мм

PERLA

Отголоски средневековых канделябров находят свое отражение во внешнем виде светильников серии. Арматура изготовлена из металла. Основная ее часть выкрашена краской перламутрового цвета. Декоративные элементы в основании люстр и блюдца на рожках покрашены в кремовый с золотом цвет. Высоту люстр возможно изменять, регулируя длину цепи.



☉ Кремовый и Золото / WG



▲
ARM337-07-R
☉ 7 × E14 60W
Ø660 × 570-870 мм





▲
ARM386-12-W
☉ 12 × E14 60W
Ø1100 × 780-1080 мм



▲
ARM386-08-W
☉ 8 × E14 60W
Ø820 × 760-1060 мм

BELLONA

Керамические детали, выполненные в технике надглазурной росписи, создают неповторимый образ светильников серии Bellona. Арматура из металла белого цвета перекликается с цветом керамики, придавая конструкции визуальную целостность. Подвески из кристаллов украшают светильники серии и формируют их силуэт. Высота люстр регулируется длиной цепи.



● Белый / W



▲
ARM386-01-W
☉ 1 × E14 60W
130 × 230 × 280 мм



▲
ARM386-06-W
☉ 6 × E14 60W
Ø660 × 700-1000 мм



▲
ARM631-PL-06-W
☉ 6 × E14 60W
Ø720 × 510-1510 мм

KARINA

Благодаря своей естественности, натуральности и цветовой гамме светильники серии гармонично впишутся в интерьеры стилей "прованс" или "кантри". Ажурные вензеля металлического каркаса словно выкованы кузнечными мастерами. Декоративные элементы искусственно состарены. Универсальное крепление "2 в 1" позволяет монтировать люстры с использованием цепи или без нее.



○ Белый / W



▲
ARM631-WL-01-W
☉ 1 × E14 60W
140 × 250 × 365 мм



▲
ARM631-PL-08-W
☉ 8 × E14 60W
Ø880 × 570-1570 мм



▲
ARM245-02-W
☉ 2 × E14 60W
400 × 250 × 380 мм



◀ ARM245-06-W
☉ 6 × E14 60W
∅670 × 730-1130 мм



◀ ARM245-08-W
☉ 8 × E14 60W
∅760 × 770-1170 мм



▲
H631-WL-01-B
☉ 1 × E14 60W
140 × 250 × 365 мм



◀ H631-PL-06-B
☉ 6 × E14 60W
∅720 × 510-1510 мм



◀ H631-PL-08-B
☉ 8 × E14 60W
∅880 × 570-1570 мм

BRONZE

Легким касанием золотистая патина проявила всю красоту и подчеркнула фактуру металлической арматуры, выкрашенной в нежный бежевый цвет. Такое цветовое решение характерно для классических дворцовых люстр, оно придает светильникам серии торжественный выразительный облик. Светильники украшены прозрачными кристаллами. Высоту люстр можно регулировать длиной цепи.



● Бежевый / R

KARINA

Благодаря своей естественности, натуральности и цветовой гамме светильники серии гармонично впишутся в интерьеры стилей "прованс" или "кантри". Ажурные вензеля металлического каркаса словно выкованы кузнечными мастерами. Декоративные элементы искусственно состарены. Универсальное крепление "2 в 1" позволяет монтировать люстры с использованием цепи или без нее.



● Черный / B



▲
H001CL-05BS
 5 × E14 40W
 Ø780 × 505 мм
 d1=140, d2=125, h=170 мм



▲
H001WL-01BS
 1 × E14 40W
 140 × 190 × 280 мм
 d1=140, d2=125, h=170 мм



▲
H001TL-01BS
 1 × E27 60W
 Ø165 × 600 мм
 d1=165, d2=125, h=250 мм



ZARAGOZA

Черты модерна и элементы классики сочетаются в дизайне светильников серии Zaragoza. Арматура изготовлена из металла. Большая ее часть покрыта гальваническим способом в цвет латуни. Небольшие детали в основании и на рожках покрашены в черный цвет. Такое сочетание цветов придает светильникам элегантности. Абажуры сделаны из белой ткани, нанесенной на ПВХ.



● Латунь / BS



▲
H001CL-07BS
 7 × E14 40W
 Ø880 × 505 мм
 d1=140, d2=125, h=170 мм





▲
H002PL-06G
 6 × G9 28W
 Ø540 × 740 мм
 d=80, h=190 мм



▲
H002WL-01G
 1 × G9 28W
 100 × 120 × 300 мм
 d=80, h=190 мм



▲
H002WL-02G
 2 × G9 28W
 300 × 140 × 300 мм
 d=80, h=190 мм

LITA

Необычная форма плафонов, сделанных из выдувного стекла, навеяна дизайнеру этническими мотивами. Плафоны – прозрачные, арматура – матовое золото. Высоту люстр возможно варьировать числом составных частей центрального штока.



● Матовое Золото / G



▲
H002PL-08G
 8 × G9 28W
 Ø660 × 740 мм
 d=80, h=255 мм



◀ H010FL-01G/N
 1 × E14 40W
 Ø260 × 1630 мм
 d=260, h=400 мм



◀ H010PL-07G/N
 7 × E14 40W
 Ø785 × 530 мм
 d=115, h=170 мм



◀ H010PL-05G/N
 5 × E14 40W
 Ø685 × 530 мм
 d=115, h=170 мм

ARMONY

В основе дизайна серии светильников Armony лежит классический стиль, благодаря которому они выглядят респектабельно. Светильники наполняет простота и функциональность. Арматура изготовлена из металла. Абажуры из ткани, нанесенной на ПВХ. Центральную часть светильников украшают детали из прозрачного выдувного стекла. Серия представлена в нескольких цветовых га ммах, которые выдержаны в нейтральных пастельных тонах.



● Золото / G ● Никель / N



▲ H010WL-01G/N
 1 × E14 40W
 130 × 220 × 250 мм
 d=115, h=170 мм



▲ H010TL-01G/N
 1 × E27 40W
 Ø220 × 335 мм
 d=220, h=190 мм



▲ H011TL-01G/N
 1 × E27 40W
 Ø200 × 665 мм
 d=200, h=280 мм



▲
H004CL-05BG
 5 × E14 40W
 Ø710 × 370 мм
 d=120, h=150 мм



VITTORIA

Просечной орнамент в стиле "модерн" расположился на декоративных панелях и обручах светильников. Каркас изготовлен из металла. Его нежный кремовый цвет с золотистым оттенком придает конструкции визуальную легкость. Абажуры из ткани белого цвета, нанесенной на ПВХ.



● Кремовый и Золото / WG



▲
H005WL-01BG
 1 × E14 40W
 150 × 200 × 420 мм
 d=120, h=150 мм



▲
H004WL-01BG
 1 × E14 40W
 120 × 200 × 250 мм
 d=120, h=150 мм



▲
H004CL-07BG
 7 × E14 40W
 Ø790 × 430 мм
 d=120, h=150 мм





▲
H003PL-06MG
 6 × E14 40W
 Ø730 × 495-1410 мм
 d1=180, d2=125, h=130 мм

BARBARA

Самобытный дизайн серии сочетает в себе европейскую стилистику с экзотическим декором. Элементы из штампованного металла напоминают листья тропических растений. Арматура покрашена в золотистый цвет с эффектом старения. Абажуры из белой ткани, нанесенной на ПВХ. Высоту люстр возможно регулировать, изменяя длину цепи.



● Мятное Золото / MG



▲
H003WL-01MG
 1 × E14 40W
 180 × 210 × 320 мм
 d1=180, d2=125, h=130 мм



▲
H003PL-08MG
 8 × E14 40W
 Ø820 × 527-1442 мм
 d1=180, d2=125, h=130 мм



▲
H006PL-03G
 3 × E14 40W
 Ø680 × 350-1300 мм
 d=170, h=120 мм



▲
H006WL-01G
 1 × E14 40W
 280 × 140 × 490 мм
 d=280, h=160 мм



▲
H006TL-01G
 1 × E27 40W
 Ø250 × 410 мм
 d=250, h=175 мм



LUXE

Конструкция светильников заимствована у старинных люстр. К металлическому кольцу, подвешенному на нескольких цепях к единому основанию, закреплены кованые рожки с вензелями. На каждом рожке и основании расположились массивные декоративные элементы из граненых кристаллов. Лампы скрывают абажуры из светлой ткани на ПВХ. Высоту люстр возможно регулировать длиной цепей.



● Золото Антик / G



▲
H006PL-05G
 5 × E14 40W
 Ø730 × 350-1300 мм
 d=170, h=120 мм





▲
H007PL-04G
 ⚡ 4 × E14 40W
 Ø445 × 395-1310 мм
 d=445, h=190 мм



ANNA

Композиция из металлических колец разного диаметра образует каркас и одновременно является декором светильников серии Анна. Единый абажур подвесных светильников накрывает сразу все лампы и мягко рассеивает их свет. Арматура выкрашена в цвет золотой антик, что добавляет деталям визуального объема и ценности. Высоту подвесных светильников возможно регулировать длиной цепи.



● Золото Антик / G



▲
H007WL-01G
 ⚡ 1 × E14 40W
 180 × 190 × 300 мм
 d=140, h=175 мм



▲
H007PL-05G
 ⚡ 5 × E14 40W
 Ø620 × 425-1340 мм
 d=620, h=230 мм





▲ H310-07-G
 ⚡ 7 × E14 40W
 Ø845 × 536-1556 мм
 ▢ d=205, h=130 мм



◀ H310-05-G
 ⚡ 5 × E14 40W
 Ø735 × 501-1521 мм
 ▢ d=205, h=130 мм



▲ H310-01-G
 ⚡ 1 × E14 40W
 205 × 187 × 285 мм
 ▢ d=205, h=130 мм



◀ H310-FL-01-G
 ⚡ 1 × E27 100W
 Ø381 × 1727 мм
 ▢ d=381, h=240 мм



▲ H310-11-G
 ⚡ 1 × E27 60W
 281 × 178 × 410 мм
 ▢ d=281, h=150 мм



FIBI

Словно гребни вздыбившихся волн раскинулись рожки светильников серии Fibi. Арматура изготовлена из металла и выкрашена в золотистый цвет. Абажуры из ткани светлых тонов заключены в стальной каркас с просечным орнаментом. Универсальное крепление "2 в 1" позволяет монтировать люстры с использованием цепи или без нее.



● Золото / G



▲ H311-07-G
 7 × E14 40W
 Ø936 × 638-1458 мм
 d=190, h=124 мм



◀ H311-05-G
 5 × E14 40W
 Ø838 × 638-1458 мм
 d=190, h=124 мм



▲ H311-01-G
 1 × E14 40W
 190 × 263 × 286 мм
 d=190, h=124 мм



◀ H311-FL-01-G
 1 × E27 100W
 Ø380 × 143-1743 мм
 d=380, h=254 мм



▲ H311-11-G
 1 × E27 60W
 Ø280 × 504 мм
 d=280, h=160 мм



LILLIAN

Плавно перетекающие линии, дополненные естественными природными формами, создают образ светильников серии. Арматура изготовлена из стали и выкрашена в цвет "античное серебро". Рожки украшены декоративными элементами, напоминающими бутон цветка. Комбинированные абажуры изготовлены из ткани на ПВХ серого и белого цветов. Высоту люстр возможно изменять, регулируя длину цепи.



● Серебро Антик / S

BIENCE

Светильники серии передают особое настроение. Богато украшенные, они наполнят освещаемый интерьер атмосферой блеска и роскоши. Арматура сделана из металла и окрашена в серебристый цвет с эффектом искусственного старения. Абажуры из ткани с орнаментом на ПВХ, выполнены в стиле ар-деко. Финальный образ светильников формируют подвески из кристаллов.



○ Серебро Фнтик / S

◀ H018-PL-08-NG
 8 × E14 40W
 Ø820 × 880-1040 мм
 d=140, h=120 мм



◀ H018-PL-06-NG
 6 × E14 40W
 Ø680 × 840-1040 мм
 d=140, h=120 мм



▲ H018-PL-01-NG
 1 × E14 40W
 Ø150 × 440-1870 мм
 d=150, h=160 мм



▲ H018-WL-01-NG
 1 × E14 40W
 140 × 240 × 380 мм
 d=140, h=120 мм



◀ H018-FL-01-NG
 1 × E27 40W
 Ø430 × 1650 мм
 d=430, h=250 мм



▲ H018-TL-01-NG
 1 × E14 40W
 260 × 260 × 460 мм
 d1=260, d2=155, h=140 мм





▲ H235-08-G
 ⌀ 8 × E14 40W
 Ø910 × 830-1040 мм
 ▽ d=150, h=110 мм



◀ H235-06-G
 ⌀ 6 × E14 40W
 Ø790 × 820-1030 мм
 ▽ d=150, h=110 мм



▲ H235-11-G
 ⌀ 1 × E14 40W
 Ø150 × 400-1830 мм
 ▽ d=150, h=160 мм



◀ H235-01-G
 ⌀ 1 × E14 40W
 150 × 262 × 358 мм
 ▽ d=150, h=110 мм



▲ H235-TL-01-G
 ⌀ 1 × E14 40W
 Ø250 × 500 мм
 ▽ d=250, h=170 мм

FIORE

Разнообразные фактуры и материалы, вплетенные в дизайн моделей, образуют единый, искусный образ светильников серии Fiore. Металлическая арматура выращена в цвет "античное золото". Абажуры из хлопка на ПВХ заключены в стальные обручи. Светильники украшены подвесками из кристаллов.



● Золото Антик / G



▲
H223-PL-05-G
 ⚡ 5 × E27 60W
 Ø 570 × 239 мм
 △ d=539, h=185 мм
 ☑



▲
H223-WL-02-G
 ⚡ 2 × E14 40W
 272 × 130 × 200 мм
 △ d=272, h=200 мм
 ☑

MESSINA

Изысканный металлический орнамент опоясывает светильники серии Messina. Абажуры изготовлены из натурального льна, нанесенного на ПВХ. Каркас и внутренне устройство светильников скрыто за рассеивателем. Благодаря золотистому цвету орнамента и льну светильники излучают мягкий теплый свет.



● Золото / G



▲
H223-WL-01-G
 ⚡ 1 × E14 40W
 122 × 101 × 239 мм
 △ d=120, h=240 мм
 ☑



▲
H223-PL-03-G
 ⚡ 5 × E27 60W
 Ø 570 × 239 мм
 △ d=539, h=185 мм
 ☑



▲
H428-PL-03-WG
☉ 3 × E14 40W
∅400 × 330-1210 мм
△ d=400, h=205 мм



▲
H428-WL-01-WG
☉ 1 × E14 40W
190 × 120 × 240 мм
△ h=160 мм



▲
H428-TL-01-WG
☉ 1 × E14 40W
∅275 × 505 мм
△ d=275, h=175 мм



FARN

Золотая пальмовая ветвь — символ победы и триумфа. Вырезанная из листового металла, она расположилась на абажурах светильников серии. Арматура изготовлена из металла золотого цвета. Абажуры из белой ткани, нанесенной на ПВХ. Внутреннее устройство подвесных светильников скрыто за рассеивателем, который фиксируется декоративным наконечником.



☉ Белый и Золото / WG





▲
H425-PL-05-G
☉ 5 × E14 40W
Ø550 × 610-1350 мм
△ d=485, h=255 мм



LEAF

Колористическое решение серии строится на контрасте темных элементов со светлой тканью абажуров. Благодаря чему хорошо просматривается орнамент из простых зигзагообразных линий, окружающий абажуры светильников. Светильники серии представлены в цвете золотой антик. Высоту подвесных светильников возможно изменять, регулируя длину цепи.



● Золото Антик / G



▲
H425-PL-01-G
☉ 1 × E14 40W
Ø160 × 320-1750 мм
△ d=145, h=150 мм



▲
H425-WL-01-G
☉ 1 × E14 40W
180 × 155 × 380 мм
△ d=155, h=153 мм



▲
H425-PL-07-G
☉ 7 × E14 40W
Ø640 × 610-1350 мм
△ d=575, h=255 мм





▲
ARM959-PL-04-G
☉ 4 × E14 40W
Ø455 × 320-1200 мм
△ d=395, h=160 мм
☑



▲
ARM959-WL-02-G
☉ 2 × E14 40W
330 × 120 × 135 мм
☑

BURGEON

Просечной орнамент опоясывает абажуры и является главным украшением светильников серии. Классический узор хорошо читается на фоне светлой ткани. Арматура светильников изготовлена из металла и выкрашена в бронзовый цвет. Нижняя часть подвесных светильников обтянута тканью из хлопка на ПВХ, что способствует мягкому рассеиванию света. Высота подвесных светильников регулируется длиной цепи.



● Золото / G

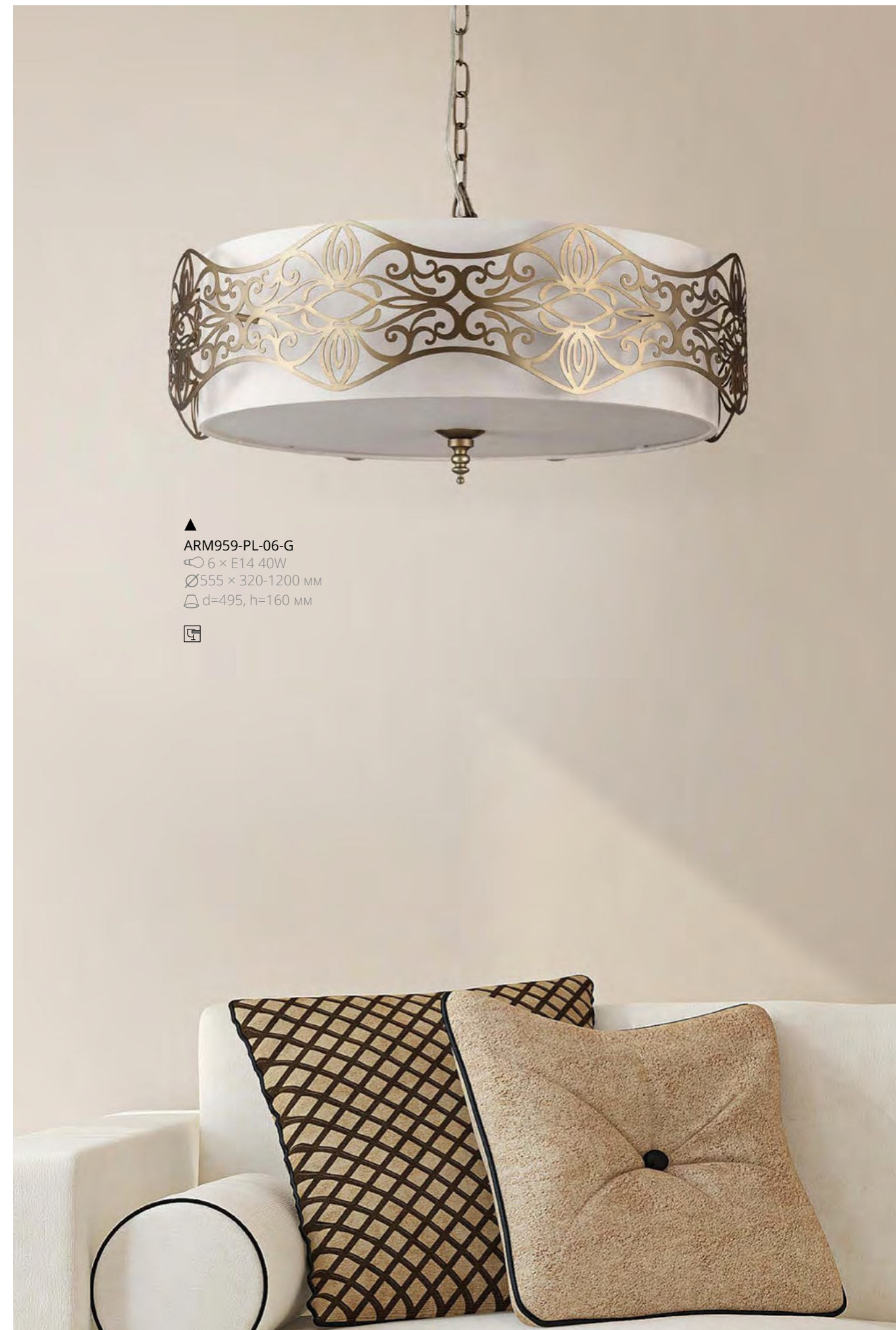

▲
ARM959-PL-06-G
☉ 6 × E14 40W
Ø555 × 320-1200 мм
△ d=495, h=160 мм
☑



◀ H260-03-N
 3 × E14 40W
 Ø464 × 590-1415 мм
 d=464, h=160 мм



▲ H260-00-N
 1 × E27 60W
 Ø230 × 535-1360 мм
 d=233, h=160 мм



▲ H260-02-N
 2 × E14 40W
 120 × 113 × 457 мм
 h=457 мм

VENERA

Контурная линия просечного орнамента контрастирует со светлым абажуром. Эффект усиливается при включенном свете. Арматура и декоративные обручи изготовлены из металла и выкрашены в цвет "латунь". Абажур из хлопка на ПВХ. Внутреннее устройство потолочных светильников закрыто рассеивателем из того же материала, что и абажур. Подвесные светильники регулируются по высоте длиной цепи.



● Латунь / BS



▲ H260-05-N
 5 × E27 60W
 Ø500 × 243 мм
 d=430, h=150 мм

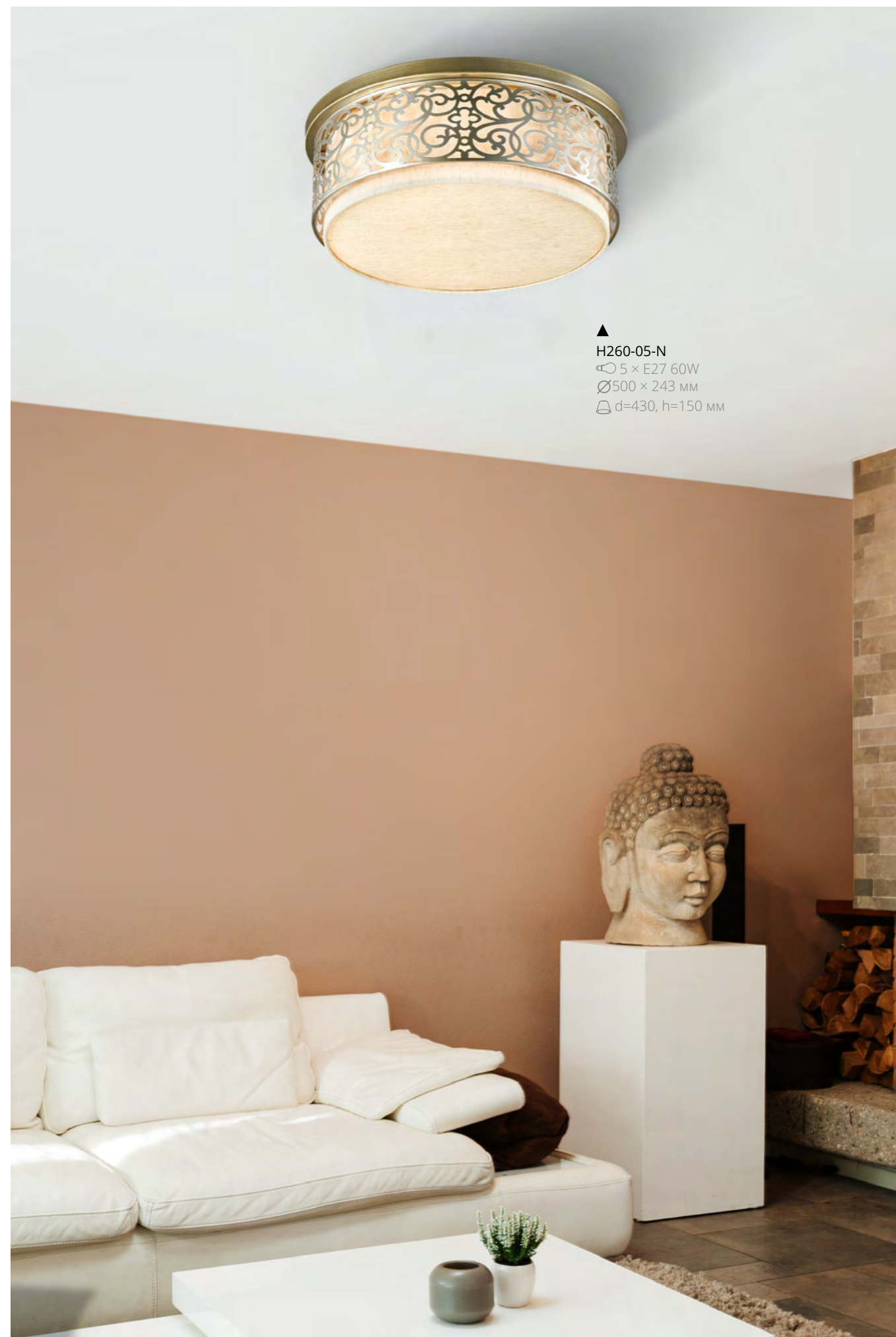



▲ H899-03-R
 ⚡ 3 × E14 60W
 Ø360 × 430-930 мм



▲ H899-11-R
 ⚡ 1 × E14 60W
 Ø180 × 570-770 мм



▲ H899-01-R
 ⚡ 1 × E14 60W
 180 × 100 × 270 мм



▲ H899-22-R
 ⚡ 1 × E27 40W
 Ø350 × 580 мм
 □ d1=350, d2=215, h=255 мм



RUSTIKA

Дизайн светильников серии погружает в атмосферу интерьеров средневековых замков. Арматура изготовлена из металла. Абажуры из хлопка на ПВХ. Светильники представлены в коричневом и кремовом цвете. Источники света скрываются за классическим просечным орнаментом. Высота подвесных светильников регулируется длиной цепи. Некоторые модели серии изготовлены с универсальным креплением "2 в 1", позволяющим монтировать их с использованием цепи или без нее.



● Коричневый / BR

● Кремовый / W



▲ H899-05-R
 ⚡ 5 × E14 60W
 Ø500 × 433-868 мм

◀ H899-00-R
 ⚡ 1 × E27 40W
 Ø400 × 1700 мм
 □ d1=400, d2=280, h=255 мм





▲
H356-CL-03-CH
H356-CL-03-BZ
☉ 3 × E27 60W
352 × 304 × 192 мм
△ d= d1=328, d2=40, h=130 мм

ZEIL

Свет, заключенный в элегантную оболочку, — так можно охарактеризовать светильники серии Zeil. Плафоны подвесных светильников изготовлены по технологии классического паяного витража. Плафоны остальных светильников сделаны из выдувного стекла. Арматура изготовлена из металла. Светильники серии представлены в двух цветах: никель и бронза.



● Бронза / BZ ● Хром / CH



▲
H356-WL-01-CH
H356-WL-01-BZ
☉ 1 × E14 60W
151 × 219 × 268 мм



◀ H356-PL-01-BZ
☉ 1 × E14 60W
Ø151 × 437-1100 мм



◀ H356-PL-01-CH
☉ 1 × E14 60W
Ø151 × 437-1100 мм



◀ H034-WL-02-R
 2 × E14 40W
 310 × 120 × 410 mm
 h=180 mm



▲ H034-TL-01-R
 1 × E14 40W
 250 × 160 × 400 mm
 h=155 mm



CIPRESSO

Светильники серии похожи на старинные артефакты. Декоративные элементы, изготовленные из полирезина, максимально точно имитируют резьбу по дереву. Абажуры из хлопка на ПВХ и металлическая арматура гармонично сочетаются с декором. Высоту подвесных светильников возможно регулировать длиной цепи.



● Бежевый / R





▲ H008PL-05G
 ⌀ 5 × E14 60W
 320 × 320 × 500-1420 мм



▲ H008PL-03G
 ⌀ 3 × E14 60W
 255 × 255 × 440-1350 мм

KEOPE

При создании этой серии дизайнер не придерживался строгих рамок. В облике светильников можно найти мотивы, присущие западным и восточным культурам. Особенно это ярко выражено в арочно-купольной форме прорезей стеклянных панелей. Каркас изготовлен из металла и выкрашен в золотистый цвет. Высоту подвесных светильников возможно регулировать, изменяя длину цепи.



● Золото Антик / G



◀ H009PL-08G
 ⌀ 8 × E14 40W
 Ø875 × 835-1435 мм

BOWI

Геометрическую иллюзию создает каркас из наложенных друг на друга металлических рамок разного размера. Замкнутый в кольцо, он объединит конструкцию в единое целое и несет на себе плафоны из прозрачного стекла с размещенными внутри них лампами. Светильники серии покрашены в золотой цвет. Универсальное крепление "2 в 1" позволяет монтировать люстры с использованием цепи или без нее.



● Золото / G



▲ H009PL-06G
 ⌀ 6 × E14 40W
 Ø656 × 585-1385 мм



MARTE

Флористические мотивы являются основным элементом декора серии Marte. Арматура из металла и полирезина имитирует экзотическую растительность. Золотистый цвет с эффектом старения придает светильникам статность. Плафоны потолочных светильников изготовлены из стекла, а в других моделях серии используются абажуры из ткани на ПВХ.



● Золото / G



▲
H012TL-01G
 1 × E27 40W
 Ø310 × 485 мм
 d1=310, d2=140, h=190 мм



▲
H012CL-04G
 4 × E14 40W
 Ø560 × 145 мм
 d=330, h=95 мм



▲
H012CL-03G
 3 × E14 40W
 Ø390 × 115 мм
 d=260, h=80 мм



▲
H012WL-01G
 1 × E14 40W
 155 × 202 × 285 мм
 d1=155, d2=110, h=115 мм



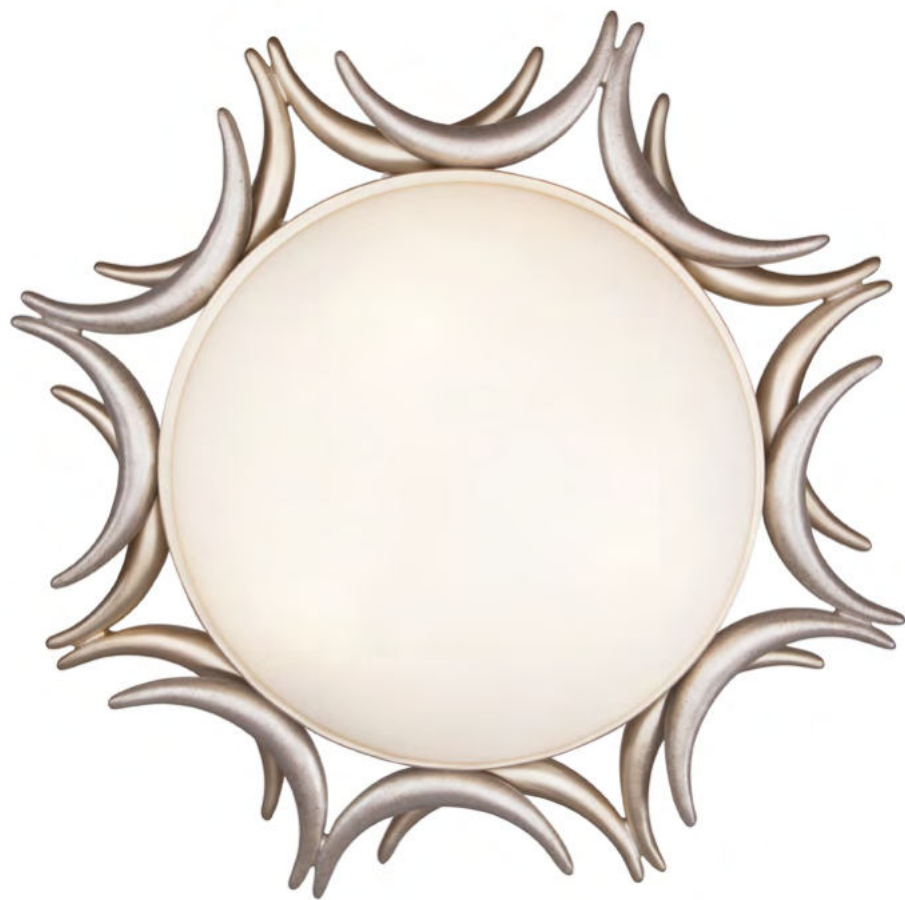

▲
H013CL-03G
 ⌀ 3 × E14 40W
 Ø430 × 115 мм
 △ d=260, h=80 мм



▲
H013TL-01G
 ⌀ 1 × E27 40W
 Ø 265 × 430 мм
 △ d=265, h=185 мм
 ☑ ☑

CIMA

Полумесяцы из полирезина замыкаются в неразрывной круговой композиции, опоясывая металлические корпуса светильников. Выкрашенные в золотистый цвет, они придают светильникам визуальный объем и добавляют декоративность. Стекланные матовые плафоны потолочных светильников и абажуры из ткани на ПВХ мягко рассеивают свет.



● Золото / G



▲
H013CL-04G
 ⌀ 4 × E14 40W
 Ø 510 × 140 мм
 △ d=330, h=90 мм



▲
H301-03-G
☉ 3 × E14 40W
Ø 362 × 82 мм
△ d=362, h=62 мм



▲
H301-01-G
☉ 1 × E14 40W
280 × 120 × 280 мм
△ d=280, h=170 мм



▲
H301-11-G
☉ 1 × E27 60W
Ø 300 × 436 мм
△ d=300, h=184 мм

LAMAR

Выразительные светильники серии станут ярким украшением интерьера. Их символические очертания таинственны и загадочны. Основания светильников изготовлены из полирезина и выкрашены в кремовый цвет. Плафоны потолочных светильников изготовлены из матового стекла, в остальных светильниках используются абажуры из ткани на ПВХ.



☉ Кремовый с Золотом / BG



▲
H301-04-G
☉ 1 × E14 60W
Ø 560 × 103 мм
△ d=560, h=72 мм



▲
H300-03-G
☉ 3 × E14 40W
∅ 370 × 83 мм
△ d=370, h=39 мм



▲
H300-01-G
☉ 1 × E27 60W
320 × 190 × 460 мм
△ h=190 мм



● Жемчужное Золото / G

LANTANA

Стремление к величию и пышности отражено в декоре светильников серии Lantana. Помпезный барочный орнамент из полирезина заметно выделяется на фоне однотонных плафонов из матового стекла и абажуров, изготовленных из хлопка на ПВХ. Декор и металлическая арматура выкрашены в золотой цвет с жемчужными переливами.



▲
H300-04-G
☉ 4 × E14 40W
∅ 555 × 95 мм
△ d=554, h=51 мм



▲ SP289-CW-03-BG
 ☉ 3 × GU10 35W
 430 × 90 × 175 мм
 △ d1=90, d2=90, h=74 мм



▲ SP289-CW-02-BG
 ☉ 2 × GU10 35W
 210 × 90 × 175 мм
 △ d1=90, d2=90, h=74 мм



▲ SP289-CW-01-BG
 ☉ 1 × GU10 35W
 90 × 90 × 180 мм
 △ d1=90, d2=90, h=74 мм

AGNES

Серия светильников изготовлена в пастельной цветовой гамме. Арматура из металла выкрашена в серый цвет с искусственно созданными потертостями. Благодаря шарнирам плафоны вращаются в двух плоскостях: на 180° и 90°.



● Серый / GR



▲ SP564-CW-03-W
 ☉ 3 × E14 40W
 453 × 132 × 180 мм
 △ d1=95, d2=61, h=119 мм



▲ SP564-CW-02-W
 ☉ 2 × E14 40W
 341 × 126 × 180 мм
 △ d1=95, d2=61, h=119 мм

MIA

Серия Mia выполнена в классическом стиле. Рожки изготовлены из металла, а основание – из полирезина. Все детали выкрашены в матовый белый цвет. Стекланный матовый плафон полностью скрывает лампу. Благодаря шарнирам плафоны вращаются в двух плоскостях: на 180° и 90°. На каждом светильнике установлен индивидуальный выключатель.



○ Матовый Белый / W



▲ SP564-CW-01-W
 ☉ 1 × E14 40W
 100 × 190 × 175 мм
 △ d1=95, d2=61, h=119 мм



◀ RC855-PL-06-R
 ☉ 6 × E14 40W
 Ø800 × 750-1080 мм
 △ d1=160, d2=90, h=120 мм



◀ RC855-PL-08-R
 ☉ 8 × E14 40W
 Ø940 × 750-1080 мм
 △ d1=160, d2=90, h=120 мм



▲ RC855-WL-01-R
 ☉ 1 × E14 40W
 160 × 300 × 360 мм
 △ d1=160, d2=90, h=120 мм



▲ ARM855-TL-01-R
 ☉ 1 × E14 40W
 Ø260 × 480 мм
 △ d1=260, d2=210, h=180 мм



MURANO

Материалы оживают в руках мастера, чтобы застыть в классическом силуэте светильников серии Murano. Декоративные детали из выдувного стекла установлены на арматуру из металла с гальваническим покрытием бронзового цвета. Абажуры изготовлены из ткани на ПВХ. Конструкцию светильников украшают подвески из кристаллов в форме капель. Высота люстр регулируется длиной цепи.



● Бронза / BZ



◀ RC093-PL-08-R
 8 × E14 40W
 Ø850 × 730-1030 мм
 d1=160, d2=90, h=120 мм



◀ RC093-PL-06-R
 6 × E14 40W
 Ø650 × 690-990 мм
 d1=160, d2=90, h=120 мм



▲ RC093-WL-01-R
 1 × E14 40W
 160 × 320 × 270 мм
 d1=160, d2=90, h=120 мм



▲ RC093-TL-01-R
 1 × E27 40W
 Ø300 × 470 мм
 d1=300, d2=100, h=220 мм



SOFFIA

Серия классических светильников с утонченной металлической арматурой, благодаря которой достигается эффект визуальной легкости. Чтобы подчеркнуть фактурный декор использована черная патина. Арматура светильников украшена подвесками из кристаллов. Нижний край абажуров из органзы обработан тесьмой. Высоту люстр возможно изменять, регулируя длину цепи.



● Бронза / BZ



◀ RC093-FL-01-R
 1 × E27 40W
 Ø400 × 1550 мм
 d1=400, d2=200,
 h=250 мм





DEMITAS

Серия классических светильников, арматура которых изготовлена из литых металлических деталей. Светильники серии украшены декором, выполненным в разных техниках. На блюдцах нанесены эмалевые миниатюры. В основании и на рожках закреплены детали из искусственного жемчуга и перламутра. Абажуры изготовлены из органзы персикового цвета, их нижний край обработан тесьмой.



● Бронза / BZ



▲ RC024-WL-01-R
 ⚡ 1 × E14 40W
 Ø160 × 330 × 350 мм
 ⊠d1=160, d2=100, h=115 мм



▲ RC024-TL-01-R
 ⚡ 1 × E14 40W
 Ø250 × 506 мм
 ⊠d1=250, d2=150, h=170 мм



▲ RC024-PL-06-R
 ⚡ 6 × E14 40W
 Ø750 × 730-930 мм
 ⊠d1=160, d2=100, h=115 мм



▲ RC024-PL-08-R
 ⚡ 8 × E14 40W
 Ø770 × 730-930 мм
 ⊠d1=160, d2=100, h=115 мм





◀ RC098-PL-08-R
 8 × E14 40W
 Ø810 × 740-1040 мм
 Δ d1=160, d2=90, h=120 мм



▲ RC098-TL-01-R
 1 × E14 40W
 Ø200 × 390 мм
 Δ d1=200, d2=110, h=140 мм



▲ RC098-WL-01-R
 1 × E14 40W
 160 × 290 × 260 мм
 Δ d1=160, d2=90, h=120 мм



▲ RC098-FL-01-R
 1 × E27 40W
 Ø400 × 1700 мм
 Δ d1=400, d2=240, h=280 мм

VALS

Абажуры из голубого хлопка с флорированным орнаментом и тесьмой заметно выделяют светильники серии Vals среди других классических моделей. Каркас изготовлен из металла бронзового цвета. Подвески из кристаллов и цепочки из стальных шариков украшают арматуру, подчеркивая линии силуэта. Высота люстр регулируется длиной цепи.



● Бронза / BZ



◀ RC098-PL-06-R
 6 × E14 40W
 Ø700 × 740-1040 мм
 Δ d1=160, d2=90, h=120 мм



◀ RC305-PL-07-R
 7 × E14 40W
 Ø740 × 730-1130 mm
 d1=150, d2=90, h=255 mm



◀ RC305-PL-05-R
 5 × E14 40W
 Ø500 × 640-1040 mm
 d1=150, d2=90, h=255 mm



◀ RC305-PL-03-R
 3 × E14 40W
 Ø500 × 670-1070 mm
 d1=150, d2=90, h=255 mm



◀ RC305-WL-01-R
 1 × E14 40W
 150 × 220 × 290 mm
 d1=150, d2=90, h=255 mm



▲ RC305-TL-01-R
 1 × E14 40W
 Ø320 × 580 mm
 d1=320, d2=180, h=255 mm



▲ RC305-WL-02-R
 2 × E14 40W
 380 × 200 × 290 mm
 d1=150, d2=90, h=255 mm

RAPSODI

Стальные нити прерываются кристаллами, украшая каркас и подчеркивая линии силуэта светильников серии Rapsodi. Металлическая арматура покрыта гальваническим способом в латунный цвет. Абажуры из органзы изготовлены по технологии намотки, их нижний край обработан тесьмой. Высоту люстр возможно изменять, регулируя длину цепи.

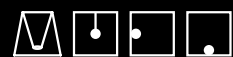

● Латунь / BS



▲
RC0100-PL-05-R
5 × E14 60W
Ø640 × 700-940 мм
d1=180, d2=100, h=120 мм



▲
RC0100-WL-01-R
1 × E14 60W
180 × 252 × 325 мм
d1=180, d2=100, h=120 мм



▲
RC0100-TL-01-R
1 × E14 60W
Ø310 × 500 мм
d1=310, d2=110, h=220 мм



CHESTER

Лаконичные светильники серии украшены элементами из кристаллов в основании. Цепочки, опутывающая каркас, подчеркивают его строгий, классический силуэт. Металлическая арматура с гальваническим напылением латунного цвета. Абажур из хлопка на ПВХ коричневого цвета.



● Латунь / BS

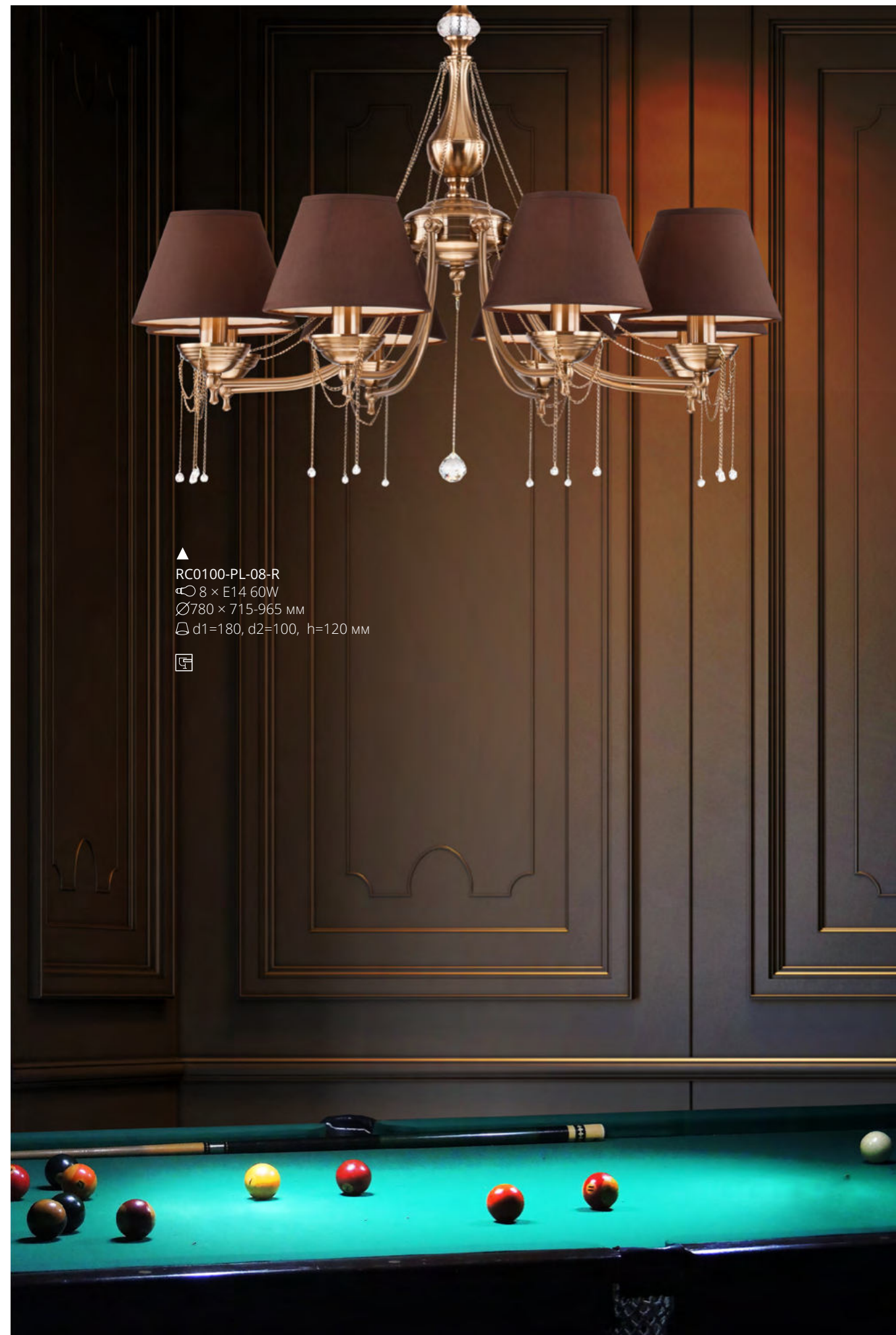

▲
RC0100-PL-08-R
8 × E14 60W
Ø780 × 715-965 мм
d1=180, d2=100, h=120 мм





◀ RC247-WL-02-R
 2 × E14 60W
 390 × 250 × 390 мм



◀ RC247-WL-01-R
 1 × E14 60W
 120 × 270 × 390 мм



◀ RC247-TL-01-R
 1 × E14 40W
 Ø320 × 550 мм
 d1=320, d2=180, h=190 мм

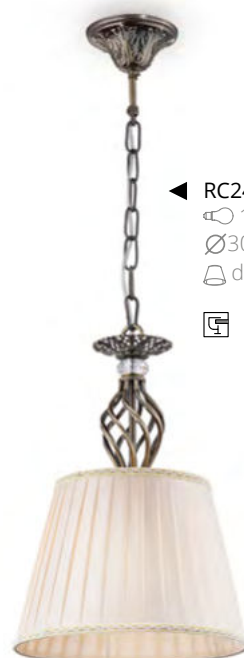

◀ RC247-PL-01-R
 1 × E14 60W
 Ø300 × 610-1270 мм
 d1=300, d2=200, h=220 мм



◀ RC247-FL-01-R
 1 × E14 40W
 Ø380 × 1650 мм
 d1=380, d2=250, h=290 мм



◀ RC247-PL-10-R
 10 × E14 60W
 Ø850 × 840-1240 мм



◀ RC247-PL-06-R
 6 × E14 60W
 Ø630 × 760-1160 мм



◀ RC247-PL-08-R
 8 × E14 60W
 Ø720 × 790-1190 мм

GRACE

Рожки, украшенные подвесками из кристаллов, и деликатный цвет состаренной латуни формируют элегантный, немного строгий образ светильников серии. Благодаря необычному, закрученному по спирали основанию, кажется, что вся конструкция светильника находится в движении. Абажур изготовлен из органзы по технологии намотки. Высоту люстры и подвесных светильников возможно отрегулировать, меняя длину цепи.



● Латунь / BS



▲
DIA091CL-06BZ
☉ 6 × E14 60W
Ø 640 × 575-1490 мм



▲
DIA091WL-01BZ
☉ 1 × E14 40W
170 × 220 × 330 мм
△ d=170, h=140 мм
☑



▲
DIA091TL-01BZ
☉ 1 × E27 40W
Ø 330 × 620
△ d=330, h=238 мм
☑

MONTE CARLO

Серия Monte Carlo отличается лаконичным дизайном с минимальным количеством декоративных элементов. На тонкой металлической арматуре бронзового цвета закреплены массивные детали из прозрачного граненого стекла. У настольных ламп и бра абажур покрыт тканью на ПВХ кремового цвета. Высота подвесных светильников регулируется длиной цепи.



● Бронза / BZ



▲
DIA091CL-08BZ
☉ 8 × E14 60W
Ø 740 × 575-1490 мм



◀ RC109-PL-06-R
 ⚡ 6 × E14 60W
 Ø690 × 640-1240 мм



◀ RC245-PL-08-R
 ⚡ 8 × E14 60W
 Ø760 × 770-1170 мм



◀ RC109-PL-08-R
 ⚡ 8 × E14 60W
 Ø830 × 690-1290 мм



▲ RC109-WL-01-R
 ⚡ 1 × E14 60W
 120 × 190 × 450 мм



▲ RC245-WL-02-R
 ⚡ 2 × E14 60W
 400 × 250 × 380 мм



◀ RC245-PL-06-R
 ⚡ 6 × E14 60W
 Ø670 × 730-1130 мм

LEAVES

Флористическая тематика прослеживается в декоративных элементах и силуэтах светильников серии. Изящные витиеватые линии каркаса украшены гранеными кристаллами в форме лепестков. Арматура изготовлена из металла бронзового цвета. Блюдца на рожках имеют небольшие просечные отверстия, через которые проходит свет ламп, выявляя ажурный контур. Высоту люстр возможно изменять, регулируя длину цепи.



● Бронза / BZ

BRONZE

Словно сошедшие с иллюстраций романов, светильники серии Bronze наполняют интерьер атмосферой торжества. Изящество завитков и фактура металлического каркаса подчеркнуты цветом искусственно состаренной бронзы. Подвески из кристаллов в форме дубовых листьев украшают арматуру. Высоту люстр возможно регулировать длиной цепи.



● Бронза Антик / BZ



◀ RC145-PL-05-MG
 ⚡ 5 × E14 60W
 Ø770 × 430-1380 мм
 △ d1=44, d2=120, h=130 мм



◀ RC145-PL-07-MG
 ⚡ 7 × E14 60W
 Ø870 × 430-1380 мм
 △ d1=44, d2=120, h=130 мм



▲ RC145-WL-01-MG
 ⚡ 1 × E14 60W
 135 × 280 × 230 мм
 △ d1=44, d2=120, h=130 мм

SABINA

В серии Sabina использовано необычное цветовое решение: арматура выкрашена в золотистый цвет с мятной патиной. Это позволило подчеркнуть особенности декоративных элементов каркаса и придать серии индивидуальность. Плафоны светильников изготовлены из кракелированного стекла. На концах рожков закреплены подвески в форме капель. Универсальное крепление "2 в 1" позволяет монтировать люстры с использованием цепи или без нее.



● Мятное Золото / MG



◀ RC015-PL-01-G
 ⚡ 1 × E27 60W
 Ø120 × 320-800 мм
 △ d=120, h=137 мм



◀ RC016-PL-01-G
 ⚡ 1 × E27 60W
 Ø120 × 320-800 мм
 △ d=110, h=130 мм

SHERBORN

Серию подвесных светильников Sherborn отличают от других необычные плафоны. Изготовленные из акрила, одни из них – с фактурной поверхностью, будто образованы из массы мельчайших прозрачных бусин, другие – гладкие и матовые, окружены ажурным орнаментом из металла. Арматура бронзового цвета с эффектом старения изготовлена из металла. Украшают светильники массивные граненые кристаллы. Высота подвесов регулируется длиной цепи.



● Бронза Антик / BZ



▲
DIA107-PL-05-R
☉ 5 × E14 60W
Ø480 × 470-870 мм



▲
DIA107-PL-01-R
☉ 1 × E14 60W
Ø100 × 470-1200 мм

▲
DIA107-WL-01-R
☉ 1 × E14 60W
100 × 220 × 350 мм



◀ DIA299-11-N
☉ 1 × E27 40W
Ø280 × 552-1443 мм

RONTA

Плафоны, состоящие из кристаллов, свисают с витиеватой арматуры как дикий цветы. Покрытые гальваническим способом, металлические детали бронзового цвета искусственно состарены патиной. Украшают конструкцию массивные подвески из граненых кристаллов. Универсальное крепление "2 в 1" позволяет монтировать люстры с использованием цепи или без нее.



● Бронза / BZ

ULANA

В серии представлена игривая интерпретация классических подвесных светильников, искусно украшенных различным декором. Цветы и капли из кристаллов сплелись воедино и кружатся вокруг центрального плафона из массивного ребристого стекла. Стеклянная крошка, нанесенная с обратной стороны плафона, создает эффект "заморожки". Арматура сделана из хромированного металла. Высота подвесов регулируется длиной цепи.



● Хром / CH



KAROLINA

Серия классических светильников, необычный дизайн и цветовая гамма которых создают впечатляющие декоративные эффекты. Видимые металлические детали золотого цвета. Каркас украшен массивными подвесками из кристаллов. Предоставляется дополнительный год гарантии.



● Золото / G



▲
DIA120-06-G
6 × E14 40W
Ø410 × 240 мм



▲
DIA120-09-G
9 × E14 40W
Ø510 × 270 мм



▲
DIA783-CL38-6-G/N
☞ 6 × E27 60W
Ø380 × 380 мм



▲
DIA783-CL46-6-N/G
☞ 6 × E27 60W
Ø460 × 400 мм

GALA

Массивные кристаллы, закрепленные на металлическом каркасе золотого цвета, образуют неповторимый облик, характеризующий светильники серии Gala. Они представлены в нескольких цветах и размерах. Предоставляется дополнительный год гарантии.



▲
DIA783-WL-01-G/N
☞ 1 × E27 60W
170 × 120 × 190 мм



● Золото / G ● Никель / N



▲
DIA700-CL-12-G
☉ 12 × E14 60W
Ø650 × 340 мм



▲
DIA700-CL-12-N
☉ 12 × E14 60W
Ø650 × 340 мм



▲
DIA700-CL-06-G
☉ 6 × E14 60W
Ø435 × 260 мм



▲
DIA700-CL-06-N
☉ 6 × E14 60W
Ø435 × 260 мм

OTTILIA

На декоративный обруч нанесен индивидуальный просечной орнамент. Каркас светильников изготовлен из металла с гальваническим покрытием золотого цвета, а контур образован из кристаллов разного размера и огранки. Благодаря компактным размерам модели можно использовать в помещениях с низкими потолками. Предоставляется дополнительный год гарантии.



● Золото / G

● Никель / N



▲
DIA700-WL-02-G
DIA700-WL-02-N
☉ 2 × E14 60W
250 × 130 × 130 мм



▲
DIA500-CL-50-06-G
☉ 9 × E14 60W
Ø545 × 350 мм



▲
DIA500-CL-40-06-G
☉ 6 × E14 60W
Ø455 × 323 мм

TIARA

Серия классических светильников Tiara. Декоративный растительный орнамент, рельеф которого подчеркнут темной патиной. Силуэты светильников формируются из кристаллов разной огранки. Каркас изготовлен из металла с гальваническим покрытием золотого цвета. Предоставляется дополнительный год гарантии.



▲
DIA500-WL-02-G
☉ 2 × E14 60W
230 × 140 × 195 мм



▲
DIA500-CL-30-05-G
☉ 5 × E14 60W
Ø365 × 306 мм



● Золото Антик / G



◀ DIA009PL-08CH
 15 × E14 40W
 Ø 460 × 660 мм



◀ DIA009PL-03CH
 8 × E14 40W
 Ø 360 × 440 мм

TIGELA

Искрящийся фонтан спускается с блистающего хромом основания. Арматура светильников изготовлена из металла и богато украшена кристаллами различной огранки. Модели серии представлены в разных размерах, что позволяет использовать их в помещениях с разной высотой потолка.



● Хром / CH



◀ DIA009PL-12CH
 1 × E27 60W
 Ø 650 × 870 мм

NIAGARA

Классическая люстра каскадного типа состоит из нескольких ярусов разного диаметра. Кристаллы различных форм и огранок преломляют свет, создавая неповторимые радужные блики. Арматура изготовлена из металла с гальваническим покрытием золотого цвета. Предоставляется дополнительный год гарантии.



● Золото / G



▲ DIA003-PT50-G
⌀ 16 × E14 60W
Ø515 × 1750 мм



▲ DIA004-01-G/WG
⌀ 1 × E14 60W
120 × 270 × 360 мм



◀ DIA004-06-G/WG
⌀ 6 × E14 60W
Ø620 × 560-960 мм



◀ DIA004-08-G/WG
⌀ 8 × E14 60W
Ø760 × 560-960 мм

CASCADE

Классическая серия люстр с закрученным по спирали каскадом кристаллов. Стальная арматура покрыта гальваническим способом в золотой цвет. Потолочную чашу обрамляет декоративный орнамент. Предоставляется дополнительный год гарантии.



● Золото Антик / G



▲ DIA522-WL-01-G
⌀ 1 × E14 60W
170 × 105 × 205 мм



▲ DIA522-CL-12-G
⌀ 12 × E14 60W
Ø420 × 1000 мм

SEVILLA

Серия классических светильников с множеством декоративных элементов из прозрачных кристаллов разных форм и огранок. Они будут торжественно возвышаться в освещаемом пространстве. Арматура изготовлена из металла. Модели серии представлены в двух цветах: золото и кремовый с золотом. Универсальное крепление «2 в 1» позволяет монтировать люстры с использованием цепи или без нее. Предоставляется дополнительный год гарантии.



● Кремовый и Золото / WG

● Золото / G



◀ DIA890-PL-42-G
 ⚡ 42 × E27 60W
 Ø1200 × 2000-2600 мм



▲ DIA890-WL-01-G
 DIA890-WL-01-N
 ⚡ 1 × E27 60W
 170 × 119 × 184 мм



▲ DIA890-TL-02-G
 ⚡ 2 × E14 60W
 Ø160 × 350 мм



● Золото Антик / G ● Никель Антик / N



▲ DIA890-PL-66-G
 ⚡ 66 × E27 60W
 Ø1830 × 2450-3050мм

PALACE

Кристаллы формируют внешний облик светильников серии Palace. В дополнение к ним светильники декорированы инкрустированным цветочным орнаментом. Для улучшения светоотдачи и визуального эффекта в светильниках установлен отражатель из полированного металла. Предоставляется дополнительный год гарантии.



▲ DIA100-CL-34-G
 ⚡ 34 × E27 60W
 1500 × 682 mm



▲ DIA890-CL-10-G
 ⚡ 10 × E27 60W
 Ø800 × 442 mm



▲ DIA100-CL-42-G
 ⚡ 42 × E27 60W
 2000 × 895 mm



▲ DIA890-CL-34-G
 ⚡ 34 × E27 60W
 Ø1200 × 720 mm



▲ DIA890-CL-42-G
 ⚡ 42 × E27 60W
 Ø2000 × 1009 mm



▲ DIA890-CL-18-G
 ⚡ 18 × E14 40W
 Ø1120 × 556-2725 mm



▲
DIA890-CL-04-G
DIA890-CL-04-N
☉ 4 × E27 60W
Ø300 × 355 MM



▲
DIA890-CL-06-N
DIA890-CL-06-G
☉ 6 × E27 60W
Ø500 × 445 MM



▲
DIA891-CL-14-G
☉ 14 × E27 60W
Ø 800 × 567 MM



▲
DIA890-CL-05-N
DIA890-CL-05-G
☉ 5 × E27 60W
Ø400 × 435 MM



▲ DIA750-PT50-WG
 ⚡ 6 × E14 60W
 Ø500 × 370 мм



▲ DIA750-WB01-WG
 ⚡ 2 × E14 60W
 230 × 140 × 185 мм



▲ DIA750-PT40-WG
 DIA750-PT60-WG
 ⚡ 5 × E14 60W-8 × E14 60W
 Ø400 × 370 мм/600 × 410 мм



▲ DIA750-WB11-WG
 ⚡ 2 × E14 60W
 Ø160 × 350 мм

BELLA

Характерной чертой серии является необычная белая патина, которая нанесена на рельефные детали. Благодаря этому решению конструкция смотрится свежо и ненавязчиво. Кристаллы разного размера и огранки формируют силуэты светильников. Каркас изготовлен из металла с гальваническим покрытием золотого цвета. Предоставляется дополнительный год гарантии.



● Золото / G



▲ DIA750-TT50-WG
 ⚡ 8 × E14 60W
 Ø500 × 850-1741 мм



◀ DIA100-CL-16-G/N
 ⌀ 16 × E14 60W
 Ø 605 × 350 мм



▲ DIA100-WL-02-G/N
 ⌀ 2 × E14 60W
 Ø 255 × 150 × 125 мм



◀ DIA100-CL-12-G/N
 ⌀ 12 × E14 60W
 Ø 460 × 320 мм



▲ DIA100-CL-03-G/N
 ⌀ 3 × E14 60W
 Ø 300 × 205 мм

BASFOR

Кристаллы ромбовидной огранки украшают светильники серии Basfor. Они закреплены на многоярусный металлический каркас с гальваническим покрытием золотого или никелевого цвета. Предоставляется дополнительный год гарантии.



● Золото Антик / G

● Никель Антик / N

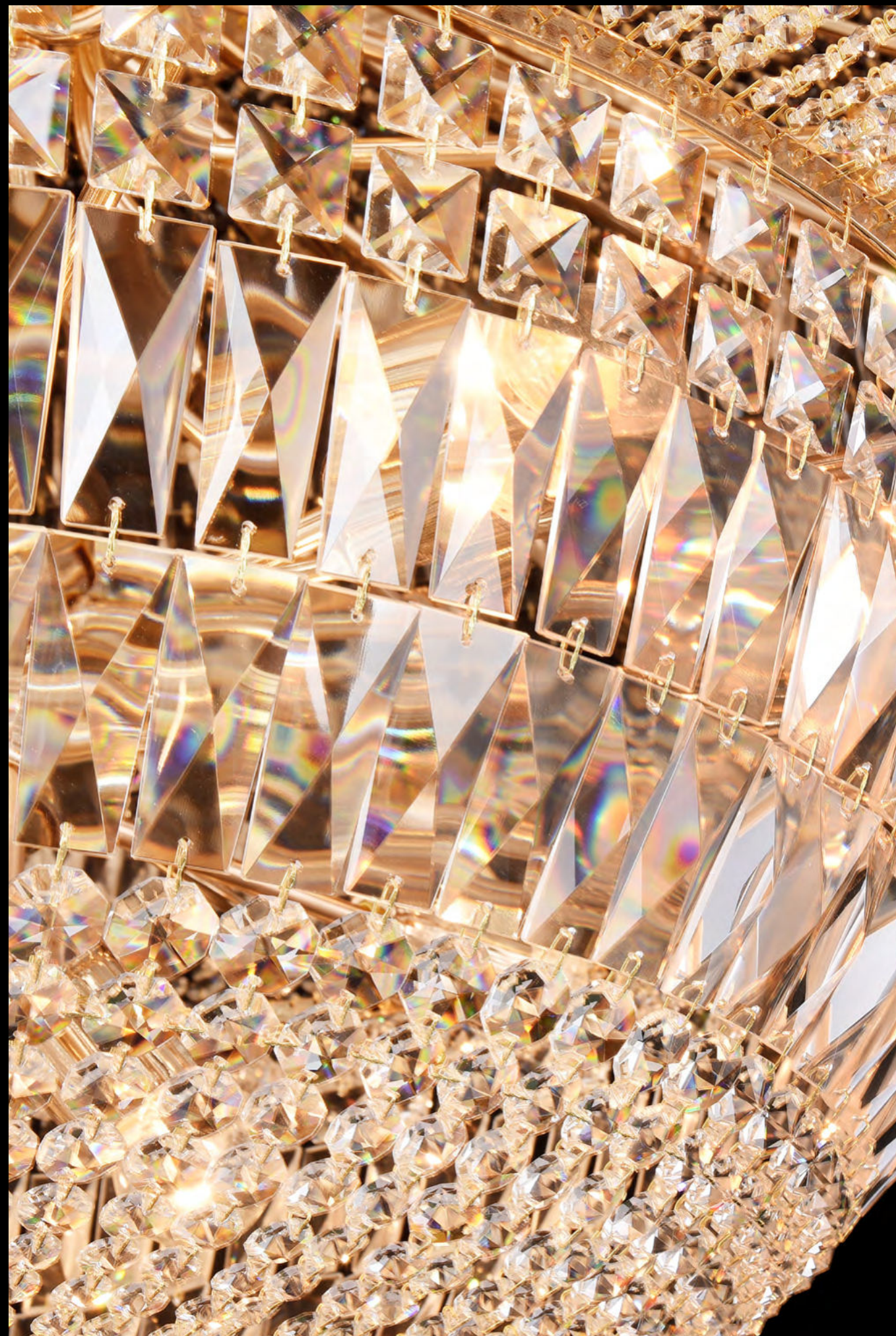



▲
DIA019-21-G
☉ 21 × E14 60W
Ø870 × 970-1170 мм



▲
DIA019-10-G
☉ 10 × E14 60W
Ø870 × 734-934 мм



▲
DIA019-08-G
☉ 8 × E14 60W
Ø620 × 670-876 мм



▲
DIA019-01-G
☉ 1 × E14 60W
100 × 270 × 220 мм



▲
DIA019-06-G
☉ 6 × E14 60W
Ø620 × 670-876 мм

BEATRIX

Конструкция светильников серии Beatrix состоит из большого количества декоративных элементов из кристаллов. Арматура выполнена из металла. Предоставляется дополнительный год гарантии.



● Золото / G



▲
DIA881-PL-56-G
☉ 56 × E14 40W
Ø1950 × 2550-4135 мм



▲
DIA881-PL-24-G
☉ 24 × E14 40W
Ø1200 × 1625-3035 мм



▲
DIA881-PL-15-G
☉ 15 × E14 40W
Ø800 × 1045-2755 мм

DORIS

Нити из кристаллов опутывают металлический каркас, заключенный между двух стеклянных пластин. Отличительной чертой светильников DIA881-PL-15-G и DIA881-PL-24-G является отсутствие центрального основания. Благодаря такому решению конструкция приобретает визуальную легкость и воздушность. Предоставляется дополнительный год гарантии.



● Золото / G



▲
DIA880-PL-56-G
☉ 56 × E14 40W
Ø1900 × 1580-3320 мм



▲
DIA880-PL-35-G
☉ 35 × E14 40W
Ø1475 × 1330-3040 мм



▲
DIA880-PL-18-G
☉ 18 × E14 40W
Ø1000 × 1020-2700 мм

ERNA

Переосмысленные образы традиционных люстр, наши дизайнеры сохранили эстетику художественной обработки стекла, наполнив ее новым смыслом. Изготовленный из металла каркас покрыт гальваническим напылением золотого цвета и заключен между двух стеклянных пластин, которые повторяют его контур. Конструкцию украшают множество декоративных элементов из стекла и кристаллы разной формы и огранки. Предоставляется дополнительный год гарантии.



● Золото / G



▲ DIA882-PL-45-G
 ⌀ 45 × E14 40W
 Ø1675 × 1900-2770 мм



◀ DIA883-PL-30-G
 ⌀ 30 × E14 40W
 Ø1540 × 740-2920 мм



▲ DIA882-PL-30-G
 ⌀ 30 × E14 40W
 Ø1250 × 1560-3335 мм

MONICA

Благодаря использованию технологии литья арматура светильников украшена разнообразным рельефным декором. Гальваническое покрытие золотого цвета и черная патина покрывает все металлические части каркаса. Конструкцию украшают подвески из кристаллов различных огранок. Универсальное крепление "2 в 1" позволяет монтировать люстры с использованием цепи или без нее. Предоставляется дополнительный год гарантии.



● Золото / G



◀ DIA883-PL-18-G
 ⌀ 18 × E14 40W
 Ø1120 × 556-2725 мм



◀ C907-CL-06-R
C907-CL-06-W
☉ 6 × E27 40W
Ø 530 × 160 мм
△ d=530, h=125 мм



◀ C907-CL-03-R
C907-CL-03-W
☉ 3 × E27 40W
Ø 450 × 140 мм
△ d=450, h=105 мм



▲ C907-CL-02-W
C907-CL-02-R
☉ 2 × E14 40W
Ø 330 × 110 мм
△ d=330, h=75 мм

DIAMETRIK

Золотистая патина, искусно нанесенная на рельефные детали металлического каркаса светильников, придает им необычайную выразительность. Плафон из стекла мягко рассеивает свет ламп, обеспечивая комфорт для наблюдателя. Пескоструйный узор изящно переливается и играет в световом потоке.



● Коричневый и Золото / BR

● Белый и Золото / WG



◀ C906-CL-03-W
C906-CL-04-R
☉ 3 × E27 40W
Ø 360 × 170 мм
△ d=360, h=140 мм



▲ C906-CL-04-W
C906-CL-03-R
☉ 4 × E27 40W
Ø 470 × 180 мм
△ d=470, h=150 мм

ARITOS

Классические потолочные светильники с декоративными элементами из металла в темных и светлых тонах наполнят пространство теплым светом и украсят освещаемый интерьер. Металлический обод и наконечник украшены растительным орнаментом.



● Коричневый и Золото / BR

● Белый и Золото / WG



◀ C900-CL-05-W
C900-CL-05-R
☉ 5 × E14 40W
Ø 640 × 200 мм
△ d=640, h=175 мм



▲ C900-CL-03-R
C900-CL-03-W
☉ 3 × E14 40W
Ø 420 × 160 мм
△ d=420, h=135 мм

SPERIA

Декоративные элементы, выполненные в стиле барокко, органично дополняют привычную форму потолочных светильников. Растительный мотив опоясывает стальное основание светильника, а также его наконечник. Плафон из матового стекла обеспечивает мягкий рассеянный свет. Серия представлена потолочными светильниками разных размеров и цветов.



● Кремовый / W

● Бронза / BZ



◀ C908-CL-04-W
C908-CL-04-R
☉ 4 × E27 40W
Ø 470 × 200 мм
△ d=470, h=175 мм



▲ C908-CL-03-R
C908-CL-03-W
☉ 3 × E27 40W
Ø 370 × 190 мм
△ d=370, h=165 мм

PASCAL

Плафон из матового стекла скрывает внутренние элементы каркаса и мягко рассеивает свет ламп. Декоративный обод и наконечник выполнены из металла. Фактура прессованного орнамента на стальных деталях подчеркнута искусственной патиной. Несколько вариантов цветов и размеров светильников позволят подобрать оптимальный вариант для освещения интерьера.



● Бронза Антик / BZ

● Белый и Золото / WG



▲ C809CL-05CH
 ⚡ 5 × E14 60W
 Ø500 × 190 мм



▲ C809CL-04CH
 ⚡ 4 × E14 60W
 Ø400 × 180 мм

BONNET

Плафон из прессованного стекла с эффектом «заморозки» — главный элемент светильников серии. Массивное стекло полностью скрывает металлический каркас. Фигурный наконечник из прозрачного стекла фиксирует плафон на каркасе и является элегантно украшением конструкции.



● Хром / CH



▲ C216-CL-03-N
 ⚡ 3 × E27 60W
 Ø400 × 180 мм
 d=400, h=160 мм

SIENNA

Арматура из стали полностью скрыта под толщиной плафона из прессованного стекла. Стекло крошка, нанесенная с обратной стороны плафона, создает эффект «заморозки», но при этом прекрасно пропускает свет ламп. Дополнительным украшением служит подвеска из выдувного стекла с рельефным узором.



● Хром / CH

LAVENDER



◀ Z672TL-01TR
 ⚡ 1 × E27 40W
 Ø330 × 570 мм
 d=330, h=240 мм



○ Прозрачный / TR



○ Прозрачный / TR



○ Прозрачный / TR



○ Прозрачный / TR

COLOMBO



◀ Z673TL-01TR
 ⚡ 1 × E27 40W
 Ø360 × 540 мм
 d1=360, d2=320, h=210 мм



○ Прозрачный / TR

ADELINE

Серия настольных светильников Adeline в классическом стиле. Они идеально дополняют интерьер спальни. Абажур выполнен из хлопка бежевого цвета (модель Z003-TL-01-W). Абажур из ПВХ покрыт искусственным бархатом (модель Z006-TL-01-W).



● Кремовый / BG

● Белый и хром / W



◀ Z003-TL-01-W
 ⚡ 1 × E27 60W
 Ø255 × 360 мм
 d1=254, d2=180, h=163 мм



▲ Z006-TL-01-W
 ⚡ 1 × E27 60W
 Ø310 × 400 мм
 d1=300, d2=260, h=210 мм



▲ Z533TL-01N
 ⚡ 1 × E27 40W
 Ø300 × 520 мм
 d=300, h=230 мм



○ Прозрачный / TR



◀ Z154-TL-01-N
 ⚡ 1 × E27 40W
 185 × 254 × мм
 h=56 мм



KIWI

Серия настольных ламп Kiwi подойдет любителям классики и идеально впишется в пространство рабочего кабинета. Арматура лампы изготовлена из металла; у моделей Z153-TL-01-N и Z154-TL-01-N цвет арматуры — никель, а у модели Z153-TL-01-BN — латунь. Плафон сделан из комбинированного стекла, его внутренняя часть выполнена в белом цвете для лучшей светоотдачи. Светильники цвета никель представлены с белыми и никелированными плафонами, настольные лампы цвета латунь – с зелеными плафонами.



● Латунь / BS

● Никель / N



▲ Z153-TL-01-BN
 Z153-TL-01-N
 ⚡ 1 × E27 40W
 260 × 180 × 360 мм
 h=75 мм





◀ PIC119-44-G
 ⌀ 4 × E14 25W
 713 × 200 × 122 мм



◀ PIC119-44-R
 ⌀ 4 × E14 25W
 713 × 200 × 122 мм



▲ PIC119-44-W
 ⌀ 4 × E14 25W
 713 × 200 × 122 мм

GOVANNI

Отличительной чертой светильников для подсветки картин из серии Giovanni является их длина, составляющая более 700 мм. Благодаря разнообразию цветов можно без труда подобрать светильник, удовлетворяющий требованиям освещаемого интерьера. Угол наклона подсветки регулируется механическим шарнирами, установленными на оба кронштейна.



● Бронза / BZ ● Золото / G ○ Белый / W



◀ PIC113-02-W
 ⌀ 2 × E14 25W
 440 × 165 × 180 мм



◀ PIC113-02-R
 ⌀ 2 × E14 25W
 440 × 165 × 180 мм



▲ PIC113-02-G
 ⌀ 2 × E14 25W
 440 × 165 × 180 мм

RAPHAEL

Серия классических светильников, корпус которых минимально декорирован. Благодаря большому количеству цветов и размеров светильников можно без труда подобрать модель, удовлетворяющую требованиям освещаемого интерьера. Угол наклона подсветки регулируется механическим шарниром, установленным на кронштейне.



● Бронза / BZ ● Золото / G ○ Белый / W



▲ PIC118-22-W
 ⌀ 2 × E14 25W
 359 × 212 × 122 мм



▲ PIC118-22-R
 ⌀ 2 × E14 25W
 359 × 212 × 122 мм

RENOIR

Серия светильников для подсветки картин с ребристым корпусом и круглым основанием в виде классической розетки. Благодаря многообразию цветов можно без труда подобрать светильник, удовлетворяющий требованиям освещаемого интерьера. Угол наклона подсветки регулируется механическим шарниром, установленным на кронштейне.



● Бронза / BZ ○ Белый / W



▲ PIC114-02-R
 PIC114-02-W
 ⌀ 2 × E14 25W
 445 × 209 × 171 мм



▲ PIC114-01-W
 ⌀ 1 × E14 25W
 245 × 209 × 171 мм

PICASSO

Серия светильников для подсветки картин с декорированным корпусом и круглым основанием в виде классической розетки. Благодаря многообразию размеров и цветов можно без труда подобрать светильник, удовлетворяющий требованиям освещаемого интерьера. Угол наклона подсветки регулируется механическим шарниром, установленным на кронштейне.



● Бронза / BZ ○ Белый / W



GYPS CLASSIC

Серию Gyps Classic украшают вылепленные орнаменты и декоративные элементы. Светильники серии найдут свое применение в классических и эклектичных интерьерах. Белый гипс с возможностью окрашивания делает их универсальным инструментом при создании интерьеров.



○ White / W



▲
DL278-1-01-W
☞ 1 × GU10 35W
Ø140 × 118 mm



▲
DL283-1-01-W
☞ 1 × GU10 35W
Ø100 × 97 mm



▲
DL279-1-01-W
☞ 1 × GU10 35W
Ø102 × 98 mm



▲
DL284-1-01-W
☞ 1 × GU10 35W
Ø127 × 100 mm



▲
DL281-1-01-W
☞ 1 × GU10 35W
Ø108 × 95 mm



▲
DL282-1-01-W
☞ 1 × GU10 35W
Ø105 × 97 mm



▲
DL280-1-01-W
☞ 1 × GU10 35W
Ø95 × 95 mm

Loft
Universal base

◀ T448-PL-01-B
1 × E27 60W
∅ 200 × 290-2280 mm
d1=200, d2=63, h=160 mm



MAYTONI LOFT

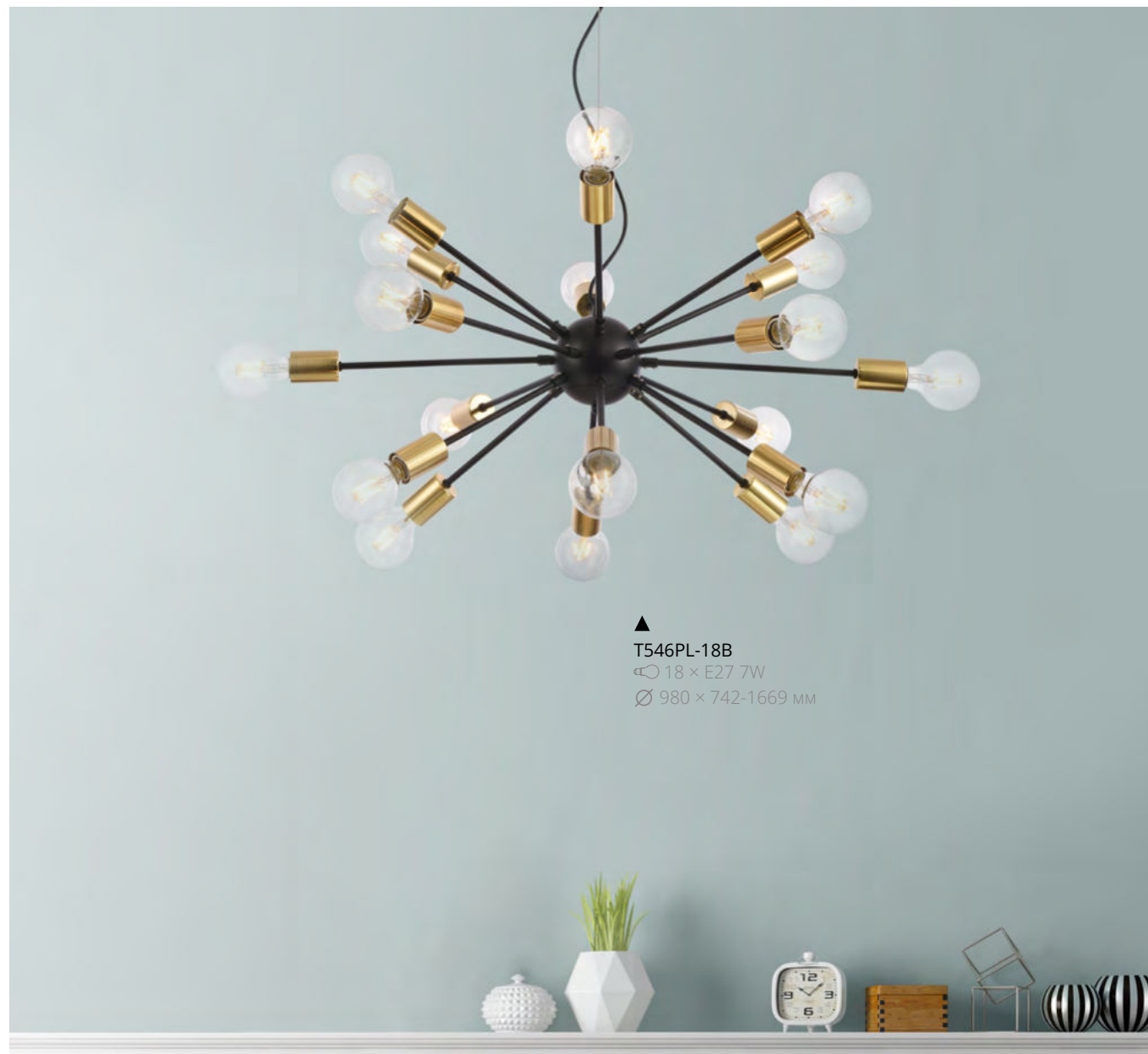

▲
T546PL-18B
☉ 18 × E27 7W
Ø 980 × 742-1669 мм

JACKSON

Подвесные светильники серии Jackson в стиле лофт завораживают своим ярким дизайном. Черная арматура дополнена латунными декоративными колпачками, которые закрывают цоколи ламп. Серия представлена моделями разного размера с двенадцатью и восемнадцатью рожками. Высоту подвесных светильников можно отрегулировать длиной троса.



● Черный / В



▲
T546PL-12B
☉ 12 × E27 7W
Ø 750 × 557-1562 мм



▲
T532CL-12B
☉ 12 × E27 60W
1230 × 880 × 252 мм



▲
T532CL-08B
☉ 8 × E27 60W
870 × 590 × 252 мм

GILBERT

Светильники серии привлекают к себе внимание необычным решением арматуры. Стальные трубки, согнутые под прямым углом, расходятся от центральной чаши в разных направлениях, напоминая технические коммуникации. Конструкция светильников полностью выкрашена в черный цвет, что придает им дополнительную выразительности. Для лучшего визуального эффекта рекомендуется использовать лофт-лампы Voltega.



● Черный / В



▲
T532WL-02B
☉ 2 × E27 60W
250 × 170 × 305 мм



◀ T021-01-B
 1 × E27 60W
 Ø200 × 480-1170 мм
 h=410 мм



▲ T021-03-B
 3 × E27 60W
 550 × 200 × 470-1350 мм

SPIDER

Паутина, сплетенная из стальной проволоки, образует контуры декоративных плафонов светильников серии. Арматура, изготовленная из металла, окрашена в черный цвет. Серия состоит из одиночного светильника и подвесной композиции с плафонами разных форм. Высота светильников регулируется длиной шнура. Для лучшего визуального эффекта рекомендуется использовать лофт-лампы Voltega.



● Черный / B



◀ P360-PL-250-W
 1 × E27 60W
 Ø250 × 430-1610 мм
 d1=250, h=270 мм

CALAF

Подвесные светильники серии напоминают своей формой граненый кристалл. Арматура изготовлена из металла, а декоративная решетка плафона – из стальной проволоки. Все детали светильника выкрашены в белый цвет. Высота подвесных светильников регулируется длиной шнура. Для лучшего визуального эффекта рекомендуется использовать лофт-лампы Voltega.



○ Белый / W



◀ T436-PL-01-GR
 1 × E27 60W
 Ø160 × 300-2290 мм
 d1=130, d2=55, h=190 мм



◀ T452-PL-01-GR
 1 × E27 60W
 Ø230 × 290-2280 мм
 d1=160, d2=55, h=180 мм

GOSFORD

Комбинированные плафоны светильников этой серии изготовлены из бетона и стальной проволоки. Разнообразие форм и размеров плафонов в сочетании с дополнительным потолочным креплением дают безграничные возможности для творчества. Светильники можно сочетать друг с другом, создавать композиции и регулировать длину шнура. Все металлические детали выкрашены в черный матовый цвет.



● Черный / В



◀ T441-PL-01-GR
 1 × E27 60W
 Ø145 × 300-2290 мм
 d=145, h=225 мм



◀ T447-PL-01-B
 1 × E27 60W
 Ø 130 × 300-2290 мм
 d1=90, d2=63, h=170 мм



◀ T448-PL-01-B
 8 × G9 28W
 Ø 20 × 290-2280мм
 d1=200, d2=63, h=160мм



◀ T449-PL-01-B
 1 × E27 60W
 Ø 165 × 310-2300 мм
 d1=160, d2=66, h=180 мм



◀ T450-PL-01-B
 1 × E27 60W
 Ø 165 × 310-2300 мм
 d1=165, d2=66, h=180 мм

DENVER

В качестве плафонов использованы решетки из проволоки разной формы и размера, что создает индивидуальный внешний вид каждого светильника серии Denver. Металлический каркас выкрашен в черный цвет. Возможность регулировки длины шнура и дополнительное потолочное крепление позволяет объединять светильники в небольшие группы, создавая неповторимые композиции.



● Черный / В



◀ T448-PL-01-B
 1 × E27 60W
 Ø 200 × 290-2280 мм
 d1=200, d2=63, h=160 мм



◀ T439-PL-01-GR
 1 × E27 60W
 Ø 160 × 290-2220 mm
 d=160, h=225 mm



◀ T437-PL-01-GR
 1 × E27 60W
 Ø 125 × 200-2220 mm
 d1=125, d2=55, h=135 mm

BRONI

Светильники серии Broni представлены с декоративными плафонами из бетона. Их разнообразные формы и размеры позволяют создавать неповторимые композиции. Дополнительное потолочное крепление добавляет возможностей для творчества. Все металлические детали выкрашены в черный цвет. Длина шнура регулируется.



● Черный / B



◀ T434-PL-01-GR
 1 × E27 60W
 Ø 160 × 230-2220 mm
 d1=160, d2=65, h=160 mm



▲
C-03-CR
C-03-H
C-03-SB
C-03-WM
25 мм



▲
C-33-CR
C-33-H
C-33-SB
C-33-WM
20 мм



▲
C-55-CR
C-55-H
C-55-SB
C-55-WM
20 мм



▲
SPR-BASE-03-B/W
650 × 50 × 25 мм



▲
SPR-BASE-R-03-B/W
Ø300 × 25 мм



▲
SPR-BASE-R-02-B-W
Ø80 × 20 мм

UNIVERSAL BASE

Серия аксессуаров, которые необходимы для творческих решений и создания авторских инсталляций на базе подвесных светильников Майтони. С их помощью можно объединять в группы светильники разных коллекций, размеров и форм. Все универсальные крепления сделаны из металла и окрашены в черный или белый цвет.



○ Белый / W ● Черный / B



▲
T455-05-BASE
Ø205 × 30 мм



▲
T455-08-BASE
Ø205 × 30 мм



▲
T455-10-BASE
Ø205 × 30 мм



▲
T455-14-BASE
Ø205 × 30 мм

DAKOTA

Потолочное основание для крепления лампочек на различное количество подвесов. Возможность собрать любую композицию, используя потолочные крепления с подвесами из каталога Maytoni.



● Черный / B



▲
O031WL-01BR
1 × E27 60W
Ø177 × 244 × 315 mm
d=177, h=315 mm

MAYTONI OUTDOOR



▲ O027WL-01B
 1 × E27 60W
 182 × 230 × 365 мм
 d=182, h=365 мм



◀ O027PL-01B
 1 × E27 60W
 Ø182 × 465-1392 мм
 d=182, h=360 мм



◀ O027FL-01B
 1 × E27 60W
 Ø182 × 405 мм
 d=310, h=182 мм



▲ O026FL-01B
 1 × E27 60W
 Ø225 × 1060 мм
 d=182, h=300 мм

RIVOLI

Серия классических садово-парковых светильников разных размеров и способов монтажа. Отличительной чертой серии являются плафоны с декоративными накладками и куполом-маковкой. Корпуса светильников сделаны из устойчивого к перепадам температуры и коррозии алюминиевого сплава по технологии художественного литья. Светильники окрашены порошковой краской черного цвета. В качестве источников света используются лампы с цоколем E27.



● Черный / B



◀ O026FL-03B
 3 × E27 60W
 Ø535 × 2150 мм
 d=182, h=420 мм



◀ O029WL-01BZ
O029WL-01GN
☞ 1 × E27 60W
180 × 260 × 460 мм
△ d=180, h=340 мм

◀ O029PL-01BZ
O029PL-01CN
☞ 1 × E27 60W
∅ 180 × 480-1407 мм
△ d=180, h=375 мм



◀ O029FL-01BZ
O029FL-01GN
☞ 1 × E27 60W
∅ 180 × 470 мм
△ d=180, h=340 мм



◀ O028FL-01BZ
O028FL-01GN
☞ 1 × E27 60W
∅ 225 × 1100 мм
△ d=180, h=340 мм



▲ O030FL-01GN
☞ 1 × E27 60W
∅ 225 × 2080 мм
△ d=180, h=415 мм

GOIRI

Серия уличных светильников разных размеров и способов монтажа. Модели серии хранят традиции классического садово-паркового искусства. Корпуса светильников изготовлены по технологии художественного литья из устойчивого к перепадам температуры и коррозии алюминиевого сплава. При окрашивании использовалась кузнечная краска с патиной зеленого и бронзового цветов. В качестве источников света используются лампы с цоколем E27.



● Черный / B ● Зеленый / GN

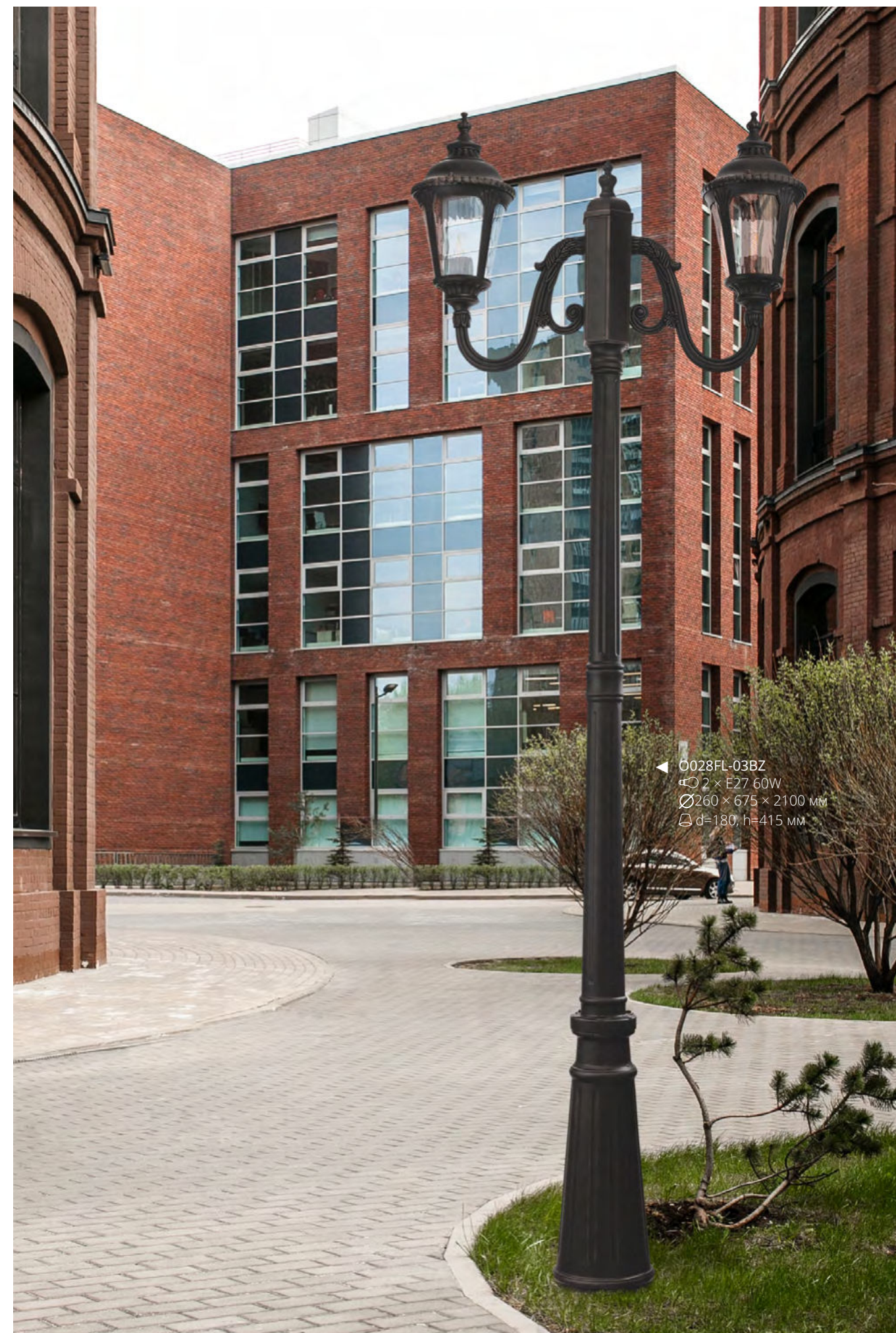

◀ O028FL-03BZ
☞ 2 × E27 60W
∅ 260 × 675 × 2100 мм
△ d=180, h=415 мм



◀ **O031FL-01BR**
 1 × E27 60W IP44
 Ø225 × 1050 мм
 d=177, h=335 мм



▲ **O031PL-01BR**
 1 × E27 60W IP44
 Ø177 × 360-1307 мм
 d=177, h=275 мм

SALAMANCA

Серия садово-парковых светильников в стиле ретро. Корпуса светильников изготовлены по технологии художественного литья из устойчивого к перепадам температуры и коррозии алюминиевого сплава. При окрашивании использовалась порошковая краска коричневого цвета. В качестве источников света используются лампы с цоколем E27.



● Коричневый / BR



▲ **O031WL-01BR**
 1 × E27 60W
 Ø177 × 244 × 315 мм
 d=177, h=315 мм



ABBEEY ROAD

Серия классических уличных фонарей с простой конструкцией и универсальным дизайном. Арматура изготовлена из антикоррозийного алюминиевого сплава. При окрашивании использовалась порошковая краска с эффектом "муар". Плафон сделан из прозрачного стекла. Модели серии представлены в черном и белом цвете. Высота подвесных светильников регулируется длиной цепи.



○ Белый / W ● Черный / B



▲
O003WL-01B
O001WL-01W
☞ 1 × E27 60W
140 × 190 × 350 мм
△ d1=29, d2=140, h=250 мм



◀ O004WL-01B
O002WL-01W
☞ 1 × E27 60W
140 × 190 × 350 мм
△ d1=140, d2=29, h=250 мм



◀ O003PL-01B
O001PL-01W
☞ 1 × E27 60W
Ø180 × 490-1058 мм
△ d1=30, d2=140, h=330 мм



◀ O003FL-01B
O001FL-01W
☞ 1 × E27 60W
Ø180 × 1160 мм



◀ O003FL-03B
O001FL-03W
☞ 3 × E27 60W
Ø550 × 2300 мм



◀ O004FL-01B
O002FL-01W
☞ 1 × E27 60W
Ø180 × 445 мм



◀ **O024PL-01G**
 1 × E27 60W
 Ø215 × 427-917 mm
 d=215, h=310 mm

VIA

Серия классических садово-парковых светильников. Корпуса сделаны из устойчивого к перепадам температуры и коррозии алюминиевого сплава. В качестве источников света используются лампы с цоколем E27, свет от которых проходит через выдувные янтарные плафоны и становится похожим на пламя. Светильники серии подходят для подсветки дорожек, освещения подъездов и входных групп.



● Золото Антик / G



▲ **O024WL-01G**
 1 × E27 60W
 215 × 267 × 360 mm
 d=215, h=200 mm



▲ **O024FL-01G**
 1 × E27 60W
 Ø215 × 420 mm
 d=215, h=285 mm



▲ **O023FL-01G**
 1 × E27 60W
 225 × 1045 mm
 d=215, h=330 mm



▲ **O023FL-03G**
 3 × E27 60W
 Ø540 × 2150 mm
 d=540, h=285 mm



▲ O580WL-L6W
 LED 6W
 100 lm 3200 K IP54
 90 × 90 × 200 мм



◀ O802WL-L7B
 LED 8W
 640 lm 3000 K IP 54
 170 × 75 × 170 мм



◀ O580WL-L6B
 LED 6W
 100 lm 3200 K IP54
 90 × 90 × 200 мм



▲ O581WL-L6W
 LED 6W 3000 K
 90 × 55 × 160 мм

TIMES SQUARE

Настенные светильники с разными по форме и цвету корпусами объединяет их назначение. Все они используются для декоративной подсветки стен и создания световой графики. Большой выбор углов раскрытия светового потока позволяет подобрать оптимальный вариант для реализации задуманной концепции. Все светильники изготовлены из алюминия, не подвержены коррозии и температурному воздействию, имеют высокую степень IP54. Интегрированный LED-модуль не требует замены на протяжении всего срока службы.



● Черный / B ○ Белый / W

BEEKMAN

Мягкая рассеянная граница светового потока, спроецированного на освещаемую поверхность, является логическим продолжением граней корпуса настенных светильников серии Beekman. Использование алюминия в качестве основного материала исключает коррозию, а силиконовые прокладки и защитное стекло обеспечивают защиту от пыли и влаги на уровне IP 54. Светильники серии можно использовать на улице и во всех типах помещений. Светодиодный источник света и драйвер встроены в корпус. Модели представлены в разных формах и цветах.



○ Белый / W ● Черный / B



◀ O577WL-L5B
 LED 5W
 450 lm 3000 K IP 54
 120 × 120 × 70 мм



▲ O802WL-LW
 LED 8W
 640 lm 3000 K IP 54
 170 × 75 × 170 мм



◀ O574WL-01B
 ⚡ 1 × GU10 50W
 64 × 115 × 134 мм



◀ O574WL-02B
 ⚡ 2 × GU10 50W
 64 × 115 × 180 мм

BOWERY

Серия настенных уличных светильников для декоративной подсветки. Корпус сделан из устойчивого к перепадам температуры и коррозии алюминиевого сплава и окрашен черной порошковой краской. Прочно клеенное защитное стекло обеспечивает герметичность и предохраняет источник света от воздействия окружающей среды. Серия представлена моделями как с двухсторонним, так и односторонним направлением светового потока. В светильниках рекомендовано использовать лампы Voltega (art. 7060/7061) мощностью 7W и углом рассеивания 38°. Диммируемые версии ламп — art. 7108/7109.



● Черный / В



◀ O007WL-L6GR
 ⚡ LED 6W
 440 lm 3000 K IP 54
 65 × 85 × 165 мм



◀ O007WL-L12GR
 ⚡ LED 6W
 900 lm 3000 K IP 54
 65 × 85 × 165 мм

NEAL'S YARD

Серия настенных уличных светильников для декоративной подсветки. Благодаря поворотному механизму световой поток можно зафиксировать в необходимом направлении, создавая различные световые эффекты. Корпус изготовлен из устойчивого к перепадам температуры и коррозии алюминиевого сплава и окрашен черной порошковой краской. В качестве источника света используется интегрированный LED-модуль.



● Серый / GR



◀ O576WL-01B
 ⚡ 1 × E27 60W
 100 × 163 × 200 мм



◀ O576WL-02B
 ⚡ 2 × E27 60W
 108 × 175 × 320 мм

BRONX

Серия садово-парковых светильников в современном стиле. Установленная в оптической части антибликовая решетка обеспечивает комфорт для наблюдателя и предотвращает световое загрязнение. Использование алюминия в качестве основного материала исключает коррозию. Плафон изготовлен из устойчивого к перепадам температур пластика. В качестве источников света используются лампы с цоколем E27.



● Черный / В



▲ O576FL-01B
 ⚡ 1 × E27 60W
 Ø155 × 796 мм

BARCLAY STREET

Универсальные садовые светильники для освещения дорожек и входных групп. Корпус изготовлен из устойчивого к перепадам температуры и коррозии алюминиевого сплава и окрашен черной порошковой краской. В качестве источника света используется интегрированный LED-модуль.



● Черный / В



▲ O013FL-L9B
 ⚡ LED 9W 3000 K
 100 × 100 × 500 мм



◀ O578FL-01B
 1 × E27 60W
 140 × 140 × 610 мм



◀ O578WL-02B
 2 × E27 60W
 110 × 100 × 330 мм



◀ O578WL-01B
 1 × E27 60W
 110 × 100 × 207 мм

UNTER DEN LINDEN

Отличительной чертой садово-парковых светильников серии Unter den Linden является рифленая поверхность корпуса и небольшие, по отношению к остальной конструкции, прозрачные рассеиватели из акрила. Светильники, сделанные из алюминия и укомплектованные силиконовыми прокладками, обладают высокой степенью IP54 и не подвержены коррозии и температурным перепадам.



● Черный / B



DOWNING STREET

Серия светильников Downing Street с высокой степенью защиты IP 65. Неповторимый облик светильников сформирован четкими повторяющимися линиями корпуса. Декоративная решетка повышает визуальный комфорт и защищает от светового загрязнения. Свет, проходя через матовое стекло, рассеивается от интегрированных SMD-светодиодов, освещая поверхности вокруг.



● Черный / B



▲
O020WL-L10B4K
LED 10W
380 lm 3000 K IP65
100 × 166 × 166 мм



▲
O005WL-L12GR
LED 12W
460 lm 3000 K IP54
200 × 50 × 120 мм

GRAN VIA

Уличный настенный светильник для декоративной подсветки. Корпус изготовлен из алюминиевого сплава устойчивого к коррозии и перепадам температуры. При окрашивании использовалась порошковая краска черного цвета. Интегрированный LED-источник света защищен акриловым рассеивателем.



● Серый / GR



▲
O572WL-L6B
O572WL-L6GR
O572WL-L6W
LED 6W
500 lm 3000 K IP54
100 × 100 × 100 мм



▲
O573WL-L6B
O573WL-L6GR
O573WL-L6W
LED 6W
500 lm 3000 K IP54
135 × 115 × 95 мм

FULTON

Настенные уличные светильники для архитектурной художественной подсветки. Благодаря подвижным шторкам можно регулировать угол светового потока и создавать индивидуальную световую графику. Корпус овальной и прямоугольной формы изготовлен из устойчивого к коррозии алюминия и окрашен порошковой краской. В качестве источника света использован LED-модуль. Модели представлены в черном, сером и белом цвете.



● Черный / B ○ Белый / W ● Серый / GR



◀ O009WL-L10S
LED 10W
820 lm 3000 K IP54
250 × 108 × 80 мм

CAMDEN

Серия настенных уличных светильников для декоративной подсветки. Безупречный внешний вид обеспечен лаконичным дизайном и используемыми материалами. Корпус изготовлен из алюминия и защищен от коррозии порошковой краской. Рассеиватель сделан из устойчивого к перепадам температур пластика. В качестве источника света используется интегрированный LED-модуль.



● Серебро / S



▲
O008WL-01S
LED 1 × E27 15W
120 × 172 × 200 мм

VIA DEL CORSO

Уличный настенный светильник для декоративной подсветки. Корпус изготовлен из устойчивого к перепадам температуры и коррозии алюминиевого сплава и окрашен черной порошковой краской. В качестве источника света используются интегрированный LED-модуль, свет от которого проходит через опаловый рассеиватель и равномерно распределяется в пространстве.



● Серый / GR



▲
O006WL-L12GR
LED 12W
480 lm 3000 K IP54
250 × 80 × 160 мм

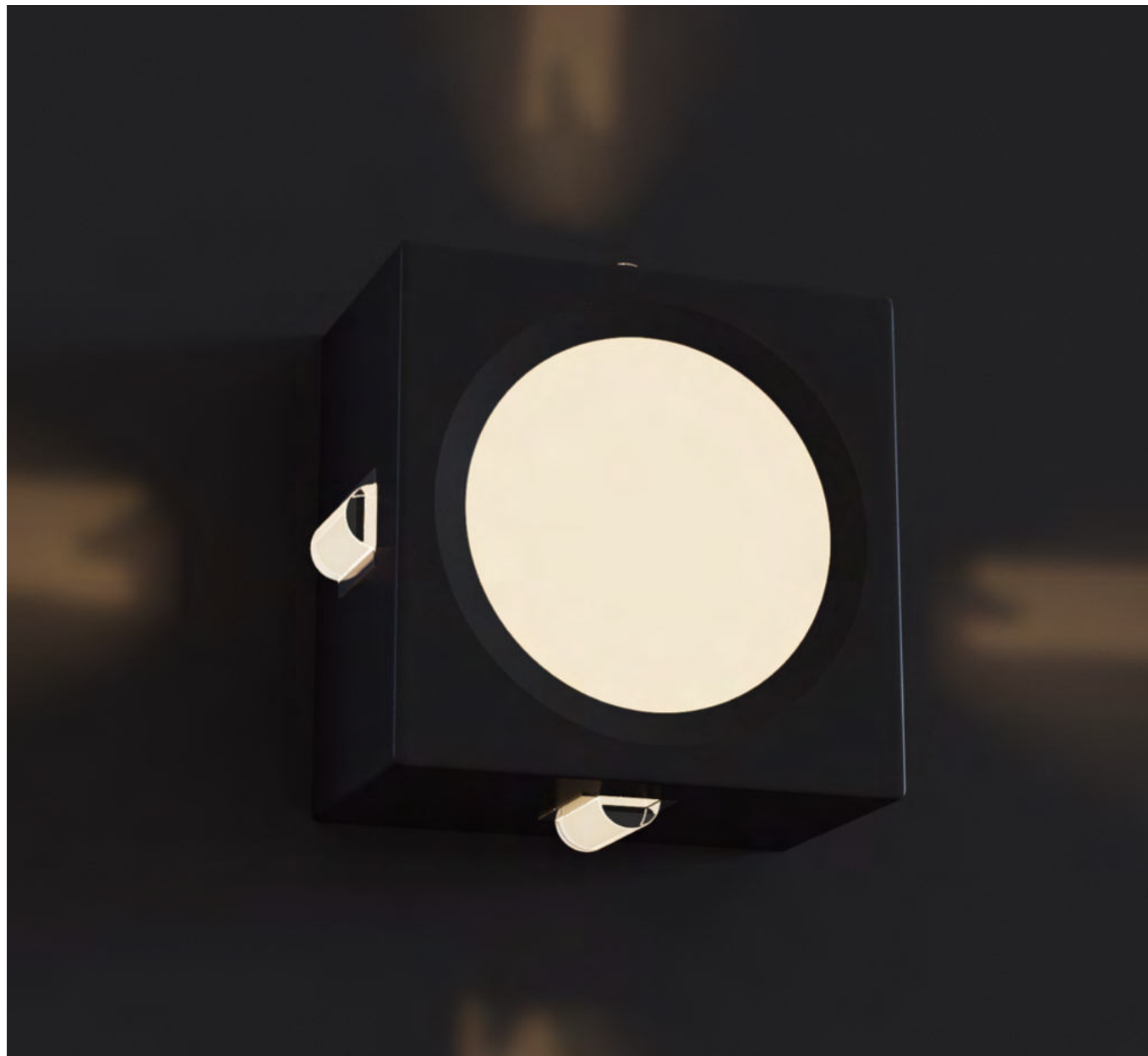

CAROLWOOD DRIVE

Серия настенных уличных светильников для декоративной подсветки и создания световой графики. Световой поток от интегрированного LED-модуля фокусируется линзами, расположенными с четырех сторон прибора. Свет, проходя через них, преобразуется в четкие узкие лучи. Фронтальный диффузор из акрила рассеивает свет, яркой точкой обозначая светильник в пространстве. Корпус изготовлен из устойчивого к перепадам температуры и коррозии алюминиевого сплава и окрашен черной порошковой краской.



● Черный / В



▲
O012WL-L10B
LED 10W
380 lm 4000 K IP54
90 × 65 × 90 мм



WOLSELEY ROAD

Серия садово-парковых светильников разного назначения и способа монтажа. Благодаря конструктивным особенностям достигаются графические световые эффекты на освещаемых поверхностях. Корпус изготовлен из устойчивого к перепадам температуры и коррозии алюминиевого сплава и окрашен черной порошковой краской. Диффузор из толстого стекла с матированной внутренней поверхностью мягко рассеивает свет интегрированного LED-модуля.



● Черный / В



▲
O011WL-L6B
LED 6W
400 lm 3000 K IP54
Ø108 × 100 мм



▲
O011FL-L6B
LED 6W
370 lm 3000 K IP54
Ø108 × 500 мм



CORSO

Серия настенных уличных светильников для архитектурно-художественной подсветки. Проходя через оптические линзы, расположенные с четырех сторон корпуса, световой поток фокусируется, оставляя на освещаемой поверхности четкий графический рисунок. Корпус изготовлен из устойчивого к перепадам температуры и коррозии алюминиевого сплава. В качестве источника света используется интегрированный LED-модуль. Модели серии представлены в черном и белом цвете.



● Черный / B ○ Белый / W



▲
O014WL-L4B
O014WL-L4W
 LED 4W
 260 lm 3000 K IP54
 65 × 65 × 56 мм



BOND STREET

Серия настенных уличных светильников для архитектурно-художественной подсветки. Проходя через оптические линзы, расположенные с двух сторон корпуса, световой поток фокусируется, оставляя на освещаемой поверхности четкий графический рисунок. Корпус изготовлен из устойчивого к перепадам температуры и коррозии алюминиевого сплава. В качестве источника света используется интегрированный LED-модуль. Модели серии представлены в черном и белом цвете.



● Черный / B ○ Белый / W



▲
O015WL-L4B
O015WL-L4W
 LED 4W
 260 lm 3000 K IP54
 65 × 65 × 56 мм



▲ O032WL-L6W3K
LED 7W
350 lm 3000 K IP54
Ø 72 × 80 × 69 мм

▲ O032WL-L6B3K
LED 7W
350 lm 3000 K IP54
Ø 72 × 80 × 69 мм

STREAM

Серия светильников для архитектурной художественной подсветки. Необычный световой эффект достигается благодаря специально спроектированной оптической части и стеклянной линзе с широким углом рассеивания. Шарообразный корпус из алюминия и окрашен порошковой краской белого и черного цвета. Серия представлена моделями как с двухсторонним, так и односторонним направлением светового потока.



○ Белый / W ● Черный / B



▲ O032WL-L3W3K
O032WL-L3B3K
LED 2 × E14 40W
200 lm 3000 K IP54
72 × 80 × 75 мм



◀ O033WL-L3B3K
O033WL-L3W3K
LED 3W
250 lm 3000 K IP54
Ø 58 × 60 × 60 мм

▲ O033WL-L7B3K
O033WL-L7W3K
LED 7W
500 lm 3000 K IP54
Ø 55 × 90 × 90 мм

MEZZO

Серия встраиваемых светодиодных светильников для подсветки ступеней или маркерной подсветки дорожек. Корпуса окрашены в черный и белый цвета. Использование алюминия в качестве основного материала исключает коррозию, а силиконовые прокладки и защитное стекло обеспечивают защиту от пыли и влаги на уровне IP 54. Светильники можно использовать на улице и всех типах помещений на уровне пола. В комплект поставки входит драйвер и установочный стакан.



○ Белый / W ● Черный / B



◀ O021FL-L10B3K
 LED 10W
 520 lm 3000 K IP65
 180 × 180 × 800 мм



◀ O018FL-01B
 1 × E27 23W
 Ø90 × 800 мм

BAKER STREET

Серия садово-парковых светильников с высокой степенью защиты IP 65. Благодаря сочетанию используемых материалов достигается совершенный внешний вид моделей и завораживающие взгляды световые эффекты. Интегрированные светодиодные источники света не требуют замены на протяжении всего срока службы.



● Черный / В



▲ O021WL-L10B4K
 LED 10W
 420 lm 3000 K IP65
 115 × 152 × 265 мм

PICCADILLY

Универсальные садовые светильники-столбики с высокой степенью защиты IP65 для освещения дорожек и входных групп. Корпус из литого алюминия покрашен темно-серой порошковой краской. Светодиодный источник света и драйвер, встроенный в корпус.



● Черный / В



▲ O016WL-01B
 1 × E27 23W
 90 × 141 × 180 мм



▲ O017FL-01B
 1 × E27 23W
 Ø90 × 300 мм



◀ O019FL-L13GR3K
 LED 13W
 330 lm 3000 K IP65
 Ø 151 × 151 × 150 mm



▲ O019FL-L12GR3K
 LED 13W
 680 lm 3000 K IP65
 151 × 151 × 800 mm



● Серый / GR



VIA URBANA

Встраиваемые светодиодные светильники для подсветки лестничных маршей и навигации. Алюминиевый корпус не подвержен коррозии, а силиконовые прокладки и защитное стекло обеспечивают защиту от пыли и влаги на уровне IP44. Светильники можно использовать на улице и во влажных помещениях. Для быстрого и легкого монтажа в комплект входит установочный бокс из прочного пластика.



● Серый / GR ○ Белый / W

▲ O022-L3GR
 O022-L3W
 LED 3W
 70 lm 4000 K IP44
 70 × 73 × 70 mm



▲ O010WL-02B
 2 × GU10 50W
 205 × 65 × 67 мм
 d=65, h=67 мм



▲ O010WL-01B
 1 × GU10 50W
 135 × 65 × 67 мм
 d=65, h=67 мм



◀ O010FL-02B
 2 × GU10 50W
 205 × 65 × 550 мм



◀ O010FL-01B
 1 × GU10 50W
 135 × 65 × 550 мм

WALL STREET

Серия функциональных светильников для ландшафтной и архитектурной подсветки. Корпус изготовлен из устойчивого к перепадам температуры и коррозии алюминиевого сплава и окрашен черной порошковой краской. Благодаря вращающимся плафонам можно регулировать направление светового потока. В светильниках рекомендовано использовать лампы Voltega (art. 7060/7061) мощностью 7W и углом рассеивания 38°. Диммируемые версии ламп — art. 7108/7109.



● Черный / B





▲
O025FL-01B
 1 × GU10 20W
 76 × 160 × 240-293 мм

SCOPE

Пржектор для ландшафтной и архитектурной подсветки. Благодаря конструкции кронштейна направление светового потока можно регулировать в горизонтальной и вертикальной плоскостях. Корпус сделан из устойчивого к перепадам температуры и коррозии алюминиевого сплава и окрашен черной порошковой краской. В комплект поставки входит колышек для установки в грунт и клемник с высокой степенью защиты IP68.

В светильниках рекомендовано использовать лампы Voltega (art. 7060/7061) мощностью 7W и углом рассеивания 38°. Диммируемые версии ламп — art. 7108/7109.



● Черный / В



◀ **O025FL-01B**
 1 × GU10 20W
 76 × 160 × 240-293 мм

VOLTEGA

Компания VOLTEGA входит в Группу компаний Maytoni.
С 2015 года занимается разработкой и производством декоративных ламп для современных стильных светильников.

В настоящее время ассортимент компании VOLTEGA включает:

- классические лампы в стиле LOFT;
- коллекцию CRYSTAL, специально разработанную для хрустальных люстр;
- коллекцию CERAMICS с надежным керамическим радиатором;
- максимально доступную линейку SIMPLE.

Всю продукцию VOLTEGA отличает низкое энергопотребление, высокая светоотдача и стабильно высокое качество.



Артикул	Мощность / Аналог	Световой поток	Цветовая температура	RA	Высота, мм	Диаметр, мм	Напряжение	Цоколь
7025 / 7026	6w (~60w)	550 lm / 570lm	2800/4000	>80	121	35	220-240 v	E14
7027 / 7028	6W (~60w)	580 lm / 600 lm	2800/4000	>80	95	35	220-240 v	E14
7046 / 7029	6w (~60w)	580 lm / 600 lm	2800/4000	>80	92	35	220-240 v	E27



Артикул	Мощность / Аналог	Световой поток	Цветовая температура	RA	Высота, мм	Диаметр, мм	Напряжение	Цоколь
7019 / 7020	6W (~60w)	580 lm / 600 lm	2800/4000	>80	95	35	220-240 v	E14
7017 / 7018	6w (~60w)	580 lm / 600 lm	2800/4000	>80	121	35	220-240 v	E14
7044 / 7045	6W (~60w)	550 lm / 570 lm	2800/4000	>80	95	35	220-240 v	E14



Артикул	Мощность / Аналог	Световой поток	Цветовая температура	RA	Высота, мм	Диаметр, мм	Напряжение	Цоколь
7080 / 7081	6w (~60w)	580 lm / 600 lm	2800/4000	>80	121	35	220-240 v	E14
7021 / 7022	6w (~60w)	580 lm / 600 lm	2800/4000	>80	78	45	220-240 v	E14
7023 / 7024	6w (~60w)	580 lm / 600 lm	2800/4000	>80	73	45	220-240 v	E27



Артикул	Мощность / Аналог	Световой поток	Цветовая температура	RA	Высота, мм	Диаметр, мм	Напряжение	Цоколь
7134 / 7135	6,5W (~90w)	840 lm / 860 lm	2800/4000	>80	98	35	220-240 v	E14
7132 / 7133	6,5W (~90w)	840 lm / 860 lm	2800/4000	>80	117	35	220-240 v	E14
7136 / 7137	6,5W (~90w)	800 lm / 820 lm	2800/4000	>80	86	45	220-240 v	E14
7138 / 7139	6,5W (~90w)	800 lm / 820 lm	2800/4000	>80	86	45	220-240 v	E27



Артикул	Мощность / Аналог	Световой поток	Цветовая температура	RA	Высота, мм	Диаметр, мм	Напряжение	Цоколь
7152 / 7153	7W (~60w)	540 lm / 560 lm	2800/4000	>97	98	35	220-240 v	E14
7154 / 7155	7W (~60w)	540 lm / 560 lm	2800/4000	>97	105	60	220-240 v	E27
7140 / 7141	7W (~70w)	700 lm / 720 lm	2800/4000	>80	105	60	220-240 v	E27
5489 / 5490	8W (~80w)	740 lm / 820 lm	2800/4000	>80	105	60	180-240 v	E27

Графен в новых светодиодных лампах Voltega, коллекции Crystal.

Графен — двумерный материал, представляющий собой кристаллическую решетку толщиной в 1 атом углерода. Среди прочих уникальных свойств графена стоит выделить то, что он обладает самой высокой в мире теплопроводностью, что обуславливает его применение в светодиодной продукции.

Благодаря использованию графена в лампах Cristal удалось поместить в колбе А70 светодиодные нити мощностью до 15 Ватт. Тыльная часть филамента покрывается нанокерамикой, которая является дополнительным радиатором, эффективно отводя тепло от светодиодов. Таким образом, с помощью использования графена становится возможным производить яркие и долговечные лампы, способные стать заменой самым мощным лампам накаливания.



graphene

10W
≈ 100w



7102 / 7101

15W
≈ 150w



7104 / 7103

Артикул	Мощность / Аналог	Световой поток	Цветовая температура	RA	Высота, мм	Диаметр, мм	Напряжение	Цоколь
7102 / 7101	10w (~100w)	1100 lm / 1150 lm	2800/4000	>80	105	60	180-260 v	E27
7104 / 7103	15w (~150w)	1450 lm / 1550 lm	2800/4000	>80	135	70	180-260 v	E27

4W
≈ 60w

7078

4W
≈ 60w

7077

4W
≈ 60w

7076

Артикул	Мощность / Аналог	Световой поток	Цветовая температура	RA	Высота, мм	Диаметр, мм	Напряжение	Цоколь
7078	4w (~60w)	250	2000	>80	105	60	170-240 v	E27
7077	4w (~60w)	300	2000	>80	144	64	170-240 v	E27
7076	4w (~60w)	300	2000	>80	136	95	170-240 v	E27

6W
≈ 60w

5526

6W
≈ 60w

7084

8W
≈ 60w

6838

Артикул	Мощность / Аналог	Световой поток	Цветовая температура	RA	Высота, мм	Диаметр, мм	Напряжение	Цоколь
5526	6w (~60w)	620	2800	>80	140	64	180-240v	E27
7084	6w (~60w)	620	2800	>80	140	95	170-240 v	E27
6838	8w (~60w)	750	2800	>80	170	125	180-240v	E27

7w
≈ 70w

7048 / 7049

10w
≈ 100w

7064 / 7065

7w
≈ 70w

7054 / 7055

Артикул	Мощность / Аналог	Световой поток	Цветовая температура	RA	Высота, мм	Диаметр, мм	Напряжение	Цоколь
7048 / 7049	7w (~70w)	630 lm / 650 lm	2800/4000	>80	100	37	170-265 v	E14
7064 / 7065	10w (~100w)	880 lm / 930 lm	2800/4000	>80	112	40	170-265 v	E14
7054 / 7055	7w (~70w)	630 lm / 650 lm	2800/4000	>80	78	45	170-265 v	E14

7w
≈ 70w

7052 / 7053

9w
≈ 60w

8343 / 8443

11w
≈ 100w

5737 / 5738

15w
≈ 120w

7156 / 7157

Артикул	Мощность / Аналог	Световой поток	Цветовая температура	RA	Высота, мм	Диаметр, мм	Напряжение	Цоколь
7052 / 7053	7w (~70w)	630 lm / 650 lm	2800/4000	>80	78	45	170-265 v	E27
8343 / 8443	9w (~70w)	700 lm / 730 lm	2800/4000	>80	107	60	170-265 v	E27
5737 / 5738	11w (~100w)	880 lm / 920 lm	2800/4000	>80	112	60	170-265 v	E27
7156 / 7157	15w (~120w)	1150 lm / 1200 lm	2800/4000	>80	125	60	170-265 v	E27

7w
≈ 70w

7056 / 7057

7w
≈ 70w

7060 / 7061

6w
≈ 60w

7108 / 7109

2w
≈ 20w

7142 / 7143

2w
≈ 20w

7144 / 7145

Артикул	Мощность / Аналог	Световой поток	Цветовая температура	RA	Высота, мм	Диаметр, мм	Напряжение	Цоколь
7056 / 7057	7w (~70w)	550 lm / 580 lm	2800/4000	>80	56	50	170-265 v	GU10
7060 / 7061	7w (~70w)	580 lm / 600 lm	2800/4000	>80	56	50	170-265 v	GU10
7108 / 7109	6w (~60w)	600 lm / 600 lm	2800/4000	>80	56	50	220-240 v	GU10

Артикул	Мощность / Аналог	Световой поток	Цветовая температура	RA	Высота, мм	Диаметр, мм	Напряжение	Цоколь
7142 / 7143	2W (~20w)	140 lm / 160 lm	2800/4000	>80	38	11	AC/DC 12 v	G4
7144 / 7145	2W (~20w)	170 lm / 190 lm	2800/4000	>80	37	11	220-240 v	G4

7w
≈ 70w

7062 / 7063

7w
≈ 70w

7058 / 7059

Артикул	Мощность / Аналог	Световой поток	Цветовая температура	RA	Высота, мм	Диаметр, мм	Напряжение	Цоколь
7062 / 7063	7w (~70w)	580 lm / 600 lm	2800/4000	>80	53	50	170-265 v	GU5.3
7058 / 7059	7w (~70w)	550 lm / 580 lm	2800/4000	>80	53	50	170-265 v	GU5.3

3,5w
≈ 30w

7092 / 7093

3,5w
≈ 30w

7088 / 7089

5w
≈ 50w

7090 / 7091

Артикул	Мощность / Аналог	Световой поток	Цветовая температура	RA	Высота, мм	Диаметр, мм	Напряжение	Цоколь
7092 / 7093	3,5w (~30w)	250 lm / 270 lm	2800/4000	>80	50	13	190-260 v	G4
7088 / 7089	3,5w (~30w)	250 lm / 270 lm	2800/4000	>80	47	13	190-260 v	G9
7090 / 7091	5W (~50w)	400 lm / 420 lm	2800/4000	>80	55	13	190-260 v	G9

4w
≈ 40w

7124 / 7125

7w
≈ 70w

7036 / 7037

10w
≈ 100w

7038 / 7039

Артикул	Мощность / Аналог	Световой поток	Цветовая температура	RA	Высота, мм	Диаметр, мм	Напряжение	Цоколь
7124 / 7125	4w (~40w)	350 lm	2800/4000	>80	55	16	220-240 v	G9
7036 / 7037	7w (~70w)	530 lm / 560 lm	2800/4000	>80	60	15	220-240 v	G9
7038 / 7039	10w (~100w)	780 lm / 820 lm	2800/4000	>80	65	19	220-240 v	G9

10w
≈ 90w

7072 / 7073

10w
≈ 90w

Premium



7074 / 7075

Артикул	Мощность / Аналог	Световой поток	Цветовая температура	RA	Высота, мм	Диаметр, мм	Напряжение	Цоколь
7072 / 7073	10w (~90w)	780 lm / 820 lm	2800/4000	>80	56	50	170-240 v	GU10
7074 / 7075	10w (~90w)	780 lm / 820 lm	2800/4000	>80	50	50	170-240 v	GU5.3



MAYTONI
DECORATIVE LIGHTING

www.maytoni.ru

+7 (495) 777 40 50

